

Canon

EOS 7D



- Al final de este manual se incluye la “Guía de iniciación del software”.
- Este manual es para la EOS 7D con versión de firmware 2.0.0 o posterior.

ESPAÑOL

INSTRUCCIONES

Gracias por adquirir un producto Canon.

La EOS 7D es una cámara SLR digital de alto rendimiento, que incorpora un sensor CMOS de elevado nivel de detalle con aproximadamente 18,0 megapíxeles efectivos, procesador doble "DIGIC 4", un visor con una cobertura aproximada del 100%, AF de 19 puntos (todos en cruz) de alta precisión y alta velocidad, disparos en serie a aproximadamente 8 fps, disparo con Visión en Directo y grabación de vídeo Full HD (alta definición completa).

La cámara responde rápidamente a cualquier situación fotográfica en cualquier momento, ofrece muchas funciones para afrontar tomas difíciles y expande las posibilidades fotográficas con sus accesorios de sistema.

Haga algunos disparos de prueba para familiarizarse con la cámara

Con una cámara digital, puede ver inmediatamente la imagen captada. Haga algunos disparos de prueba mientras lee este manual y observe los resultados. De este modo entenderá mejor cómo funciona la cámara.

Para evitar accidentes y fotografías mediocres, lea las Advertencias de seguridad (p. 277, 278) y las Precauciones de manejo (p. 12, 13).

Prueba de la cámara antes de usarla y responsabilidad

Después de fotografiar, reproduzca y revise si la imagen se registró correctamente. Si la cámara o la tarjeta de memoria fallan y las imágenes no se pueden grabar o descargar en un ordenador, Canon no se hará responsable de las pérdidas o de los inconvenientes que pueda causar.

Derechos de autor

Las leyes sobre los derechos de autor de su país pueden prohibir el uso de imágenes grabadas de algunos motivos o de personas fuera del uso privado. Asimismo, debe tener en cuenta que en algunas representaciones públicas, exposiciones, etc., se prohíbe tomar fotografías incluso para uso privado.

Tarjeta CF

En este manual, por "tarjeta" se entiende la tarjeta CF. **La tarjeta CF (para grabar imágenes) no se incluye.** Debe adquirirla por separado.

Lista de comprobación de elementos

Antes de empezar, compruebe si los siguientes elementos acompañan a la cámara. Si falta alguno, póngase en contacto con el distribuidor.

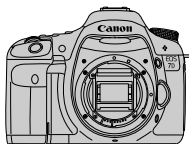

Cámara
(con ocular y tapa del cuerpo)



Batería LP-E6
(con tapa protectora)



Cargador de batería LC-E6/LC-E6E*



Correa ancha EW-EOS7D



Cable interfaz IFC-200U



Cable AV estéreo AVC-DC400ST



EOS Solution Disk
(Software)



EOS Software Instruction Manuals Disk



(1)



(2)

- (1) **Instrucciones de la cámara**
(este manual)
- (2) **Guía de bolsillo**

* Se proporciona el cargador de batería LC-E6 o LC-E6E. (El LC-E6E incluye un cable de alimentación.)

- Si adquirió el kit con objetivo, compruebe que se haya incluido el objetivo.
- Según el tipo de kit con objetivo, puede que se incluyan también las instrucciones del objetivo.
- Procure no perder ninguno de los elementos mencionados.

Símbolos utilizados en este manual

Iconos de este manual



: Indica el dial principal.



: Indica el dial de control rápido.



: Indica el multicontrolador.



: Indica el botón de ajuste.

: Indican que la función correspondiente permanece activa durante 4, 6, 10 o 16 segundos, respectivamente, tras soltar el botón.

* En este manual, los iconos y las marcas que reflejan los botones, diales y ajustes de la cámara corresponden a los iconos y las marcas de la cámara y de la pantalla LCD.

MENU : Indica una función que se puede cambiar presionando el botón <MENU> y cambiando el ajuste.

☆ : Cuando se muestra en la esquina superior derecha de la página, indica que la función solamente está disponible cuando el dial de modo está ajustado en **P**, **Tv**, **Av**, **M** o **B**.

* Función que no se puede utilizar en los modos totalmente automáticos (/CA).

(p. **) : Números de páginas de referencia para obtener más información.

: Sugerencia o consejo para fotografiar mejor.

: Consejo para solucionar problemas.

: Advertencia para evitar problemas al fotografiar.

: Información complementaria.

Supuestos básicos







- En todas las operaciones que se explican en este manual se asume que ya se ha situado el interruptor de alimentación en <ON> (p. 27).
- En las operaciones con <> que se explican en este manual se asume que el conmutador del dial de control rápido está ya ajustado en <P>.
- Se asume que todos los ajustes del menú y las funciones personalizadas son los predeterminados.
- En las explicaciones, las instrucciones muestran la cámara con un objetivo EF-S 15-85 mm f/3,5-5,6 IS USM montado.





Capítulos

Para los usuarios de DSLR noveles, los capítulos 1 y 2 explican las operaciones básicas y los procedimientos de disparo de la cámara.

	Introducción Conceptos básicos sobre la cámara.	2
1	Para empezar	23
2	Fotografía básica Toma de fotografías totalmente automática.	51
3	Ajustes de imagen	59
4	Ajuste de los modos AF y de avance	87
5	Operaciones avanzadas Funciones de disparo avanzadas.	99
6	Disparo con Visión en Directo Disparar mientras se observa la pantalla LCD.	135
7	Grabación de vídeo	153
8	Reproducción de imágenes	165
9	Procesado posterior de imágenes	191
10	Limpieza del sensor	199
11	Impresión de imágenes	205
12	Personalización de la cámara	219
13	Referencia	243
14	Guía de iniciación del software	281

Contenido





Introducción	2
Lista de comprobación de elementos.....	3
Símbolos utilizados en este manual.....	4
Capítulos	5
Índice de funciones	10
Precauciones de manejo.....	12
Guía de iniciación rápida.....	14
Nomenclatura	16
1 Para empezar	23
Carga de la batería.....	24
Inserción y extracción de la batería.....	26
Encendido de la alimentación.....	27
Inserción y extracción de la tarjeta CF	29
Montaje y desmontaje de un objetivo	31
Acerca de Image Stabilizer (estabilizador de imagen) del objetivo.....	33
Funcionamiento básico.....	34
 Uso de la pantalla de control rápido	38
 Funciones del menú	40
Antes de empezar	42
Ajuste del idioma de la interfaz	42
Ajuste de la fecha, hora y zona horaria.....	43
Formateado de la tarjeta	45
Ajuste del tiempo de desconexión/Desconexión automática	46
Reversión de la cámara a los ajustes predeterminados	47
Presentación de la retícula y del nivel electrónico.....	49
2 Fotografía básica	51
 Toma de fotografías totalmente automática	52
 Técnicas de fotografía totalmente automática.....	54
 Disparo automático creativo.....	55
Ajuste del tiempo de revisión de imágenes.....	58
3 Ajustes de imagen	59
Ajuste de la calidad de grabación de imágenes.....	60
ISO: Ajuste de la sensibilidad ISO	64
 Selección de un estilo de imagen.....	66

 Personalización de un estilo de imagen	68
 Registro de un estilo de imagen	70
WB : Ajuste del balance de blancos.....	72
 Balance de blancos personalizado.....	73
 Ajuste de la temperatura de color	74
 Corrección del balance de blancos.....	75
Auto Lighting Optimizer (Luminosidad Automática).....	77
Corrección de la iluminación periférica del objetivo	78
Creación y selección de una carpeta	80
Cambio del nombre de archivo	82
Métodos de numeración de archivos	84
Ajuste del espacio de color	86

4 Ajuste de los modos AF y de avance 87



AF : Selección del modo AF	88
 Selección del área AF.....	91
Modos de selección del área AF.....	93
Cuando falla el enfoque automático.....	96
MF : Enfoque manual.....	96
 Selección del modo de avance	97
 Uso del autodisparador	98

5 Operaciones avanzadas 99

P : AE programada	100
Tv : AE con prioridad a la velocidad de obturación.....	102
Av : AE con prioridad a la abertura	104
Previsualización de la profundidad de campo	105
M : Exposición manual.....	106
 Selección del modo de medición	107
Ajuste de la compensación de la exposición	108
 Ahorquillado automático de la exposición (AEB).....	109
* Bloqueo AE.....	110
B : Exposiciones "Bulb".....	111
Bloqueo del espejo.....	113
 Disparo con control a distancia	114
 Utilización del flash incorporado	115
Ajuste del flash.....	119
Utilización del flash inalámbrico	123
Flashes Speedlite externos.....	133

6	Disparo con Visión en Directo	135
	Disparo con Visión en Directo.....	136
	Ajustes de funciones de disparo.....	139
	Ajustes de funciones de menú	140
	Uso del AF para enfocar.....	142
	Enfoque manual	149
7	Grabación de vídeo	153
	Grabación de vídeo.....	154
	Ajustes de funciones de disparo.....	159
	Ajustes de funciones de menú	160
8	Reproducción de imágenes	165
	Reproducción de imágenes	166
	INFO. Visualización de información sobre el disparo.....	167
	Búsqueda rápida de imágenes	169
	Vista ampliada.....	171
	Rotación de imágenes.....	172
	Ajuste de clasificaciones	173
	Control rápido durante la reproducción	175
	Visualización de vídeos.....	177
	Reproducción de vídeos.....	179
	Edición de las primeras y últimas escenas del vídeo.....	181
	Presentación de diapositivas (Reproducción automática).....	182
	Visualización de imágenes en un televisor.....	184
	Protección de imágenes	186
	Borrado de imágenes	187
	Cambio de los ajustes de reproducción de imágenes.....	189
	Ajuste de la luminosidad de la pantalla LCD.....	189
	Autorrotación de imágenes verticales	190
9	Procesado posterior de imágenes	191
	<small>RAW</small> Procesar imágenes RAW con la cámara.....	192
	<small>JPEG</small> Cambiar de tamaño	197
10	Limpeza del sensor	199
	Limpieza automática del sensor	200
	Anexión de datos de eliminación de polvo	201
	Limpeza manual del sensor.....	203

11 Impresión de imágenes 205

Preparación para la impresión	206
 Impresión	208
Recorte de la imagen	213
 Formato de orden de impresión digital (DPOF)	215
 Impresión directa con DPOF	218

12 Personalización de la cámara 219

Ajuste de las funciones personalizadas	220
Funciones personalizadas	221
Ajustes de funciones personalizadas	222
C.Fn I : Exposición	222
C.Fn II : Imagen	224
C.Fn III : Autofoco/Avance	225
C.Fn IV : Funcionamiento/Otros	231
C.Fn IV -1 : Controles personalizados	233
Registro de Mi menú	238
 Registro de los ajustes de usuario de la cámara	239
Ajuste de la información de copyright	241

13 Referencia 243

Funciones del botón INFO	244
Comprobación de la información de la batería	246
Utilización de una fuente de alimentación doméstica	250
Sustitución de la pila de fecha y hora	251
Mapa del sistema	252
Tabla de funciones disponibles	254
Ajustes de menú	256
Guía de solución de problemas	261
Códigos de error	267
Especificaciones	268

14 Guía de iniciación del software 281

Guía de iniciación del software	282
Índice	286

Índice de funciones

Alimentación

- **Batería**
 - Carga → p. 24
 - Comprobación del nivel de carga de la batería → p. 28
 - Comprobación de la información de la batería → p. 246
- **Fuente de alimentación** → p. 250
- **Desconexión automática** → p. 46

Objetivo

- **Montaje/Desmontaje** → p. 31
- **Zoom** → p. 32
- **Image Stabilizer (estabilizador de imagen)** → p. 33

Ajustes básicos (funciones de menú)

- **Idioma** → p. 42
- **Fecha/Hora/Zona** → p. 43
- **Ajuste de la luminosidad de la pantalla LCD** → p. 189
- **Aviso sonoro** → p. 256
- **Disparar sin tarjeta** → p. 29

Grabación de imágenes

- **Formatear** → p. 45
- **Creación/selección de una carpeta** → p. 80
- **Nombre de archivo** → p. 82
- **Número de archivo** → p. 84

Calidad de imagen

- **Calidad de grabación de imágenes** → p. 60
- **RAW+JPEG con un toque** → p. 63
- **Sensibilidad ISO** → p. 64
- **Estilo de imagen** → p. 66
- **Balance de blancos** → p. 72

- **Espacio de color** → p. 86
- **Funciones de mejora de la imagen**
 - Auto Lighting Optimizer (Luminosidad Automática) → p. 77
 - Corrección de la iluminación periférica del objetivo → p. 78
 - Reducción de ruido para largas exposiciones → p. 224
 - Reducción de ruido para altas sensibilidades ISO → p. 224
 - Prioridad tonos altas luces → p. 225

AF

- **Modo AF** → p. 88
- **Selección del punto AF** → p. 91
- **Modo de selección de área AF** → p. 93
 - Limitado → p. 228
- **Enfoque manual** → p. 96

Medición

- **Modo de medición** → p. 107

Avance

- **Modos de avance** → p. 97
- **Ráfaga máxima** → p. 62

Toma de fotografías

- **Nivel electrónico** → p. 50
- **Automático creativo** → p. 55
- **AE programada** → p. 100
- **AE con prioridad a la velocidad de obturación** → p. 102
- **AE con prioridad a la abertura** → p. 104
- **Exposición manual** → p. 106
- **Exposición "Bulb"** → p. 111
- **Bloqueo del espejo** → p. 113
- **Pantalla de control rápido** → p. 38

- Autodisparador → p. 98
- Control a distancia → p. 114

Ajuste de la exposición

- Compensación de la exposición → p. 108
- AEB → p. 109
- Bloqueo AE → p. 110

Flash

- Flash incorporado → p. 115
 - Compensación de la exposición con flash → p. 117
 - Bloqueo FE → p. 118
- Flash externo → p. 133
- Control del flash → p. 119
 - Flash inalámbrico → p. 123

Disparo con Visión en Directo

- Disparo con Visión en Directo → p. 135
- AF → p. 142
- Enfoque manual → p. 149
- Simulación de exposición → p. 140
- Mostrar retícula → p. 140
- Disparo silencioso → p. 141

Grabación de vídeo

- Grabación de vídeo → p. 153
- Tamaño de grabación de vídeo → p. 160
- Grabación de sonido → p. 162
- Toma de fotos → p. 158

Reproducción de imágenes

- Tiempo de revisión de imágenes → p. 58
- Visualización de una única imagen → p. 166
 - Visualización de información sobre el disparo → p. 167

- Reproducción de vídeos → p. 179
- Edición de primera/última escena de vídeo → p. 181
- Visualización del índice → p. 169
- Exploración de imágenes (reproducción con salto) → p. 170
- Vista ampliada → p. 171
- Clasificación → p. 173
- Reproducción automática → p. 182
- Visualización de imágenes en un televisor → p. 184
- Protección → p. 186
- Borrado → p. 187

Edición de imágenes

- Procesado de imagen RAW → p. 192
- Cambiar de tamaño → p. 197

Personalización

- Funciones personalizadas (C.Fn) → p. 220
- Controles personalizados → p. 231
- Mi menú → p. 238
- Registro de ajustes de usuario de la cámara → p. 239

Limpieza del sensor/ Reducción del polvo

- Limpieza del sensor → p. 199
- Adición de datos de eliminación del polvo → p. 201

Visor

- Ajuste dióptrico → p. 34
- Retícula → p. 49
- Nivel electrónico → p. 237

Precauciones de manejo

Cuidado de la cámara

- La cámara es un instrumento de precisión. No la deje caer ni la someta a golpes.
- La cámara no es sumergible y, por tanto, no se puede utilizar para fotografía submarina. Si la cámara cae al agua accidentalmente, póngase en contacto con el centro de asistencia de Canon más próximo. Elimine las gotas de agua adheridas a la cámara con un paño seco. Si la cámara ha estado expuesta al salitre propio de un entorno marino, límpiela con un paño húmedo bien escurrido.
- Nunca deje la cámara junto a dispositivos con un campo magnético fuerte, como un imán o un motor eléctrico. Evite usar o dejar la cámara cerca de cualquier dispositivo que emita fuertes ondas de radio, como una antena de grandes dimensiones. Los campos magnéticos fuertes pueden causar fallos en el funcionamiento de la cámara o destruir los datos de las imágenes.
- No deje la cámara en lugares demasiado calurosos, como el interior de un coche expuesto a la luz directa del sol. Las altas temperaturas pueden producir averías.
- La cámara contiene un sistema de circuitos electrónicos de precisión. No intente nunca desmontarla.
- No bloquee el funcionamiento del espejo con el dedo, etc. Si lo hace, puede provocar una avería.
- Utilice un soplador para eliminar el polvo del objetivo, el visor, el espejo réflex y la pantalla de enfoque. No utilice limpiadores con disolventes orgánicos para limpiar el objetivo o el cuerpo de la cámara. Si se encuentra con algún tipo de suciedad de difícil eliminación, lleve la cámara al centro de asistencia de Canon más próximo.
- No toque los contactos eléctricos de la cámara con los dedos. Así evitará que los contactos se corroan. La corrosión de los contactos puede provocar que la cámara deje de funcionar correctamente.
- Si la cámara se traslada repentinamente de un entorno frío a uno caliente, puede producirse condensación de agua en la cámara y en el interior de la misma. Para evitar la condensación, coloque la cámara en una bolsa de plástico con cierre hermético y permita que se adapte a esa temperatura más cálida antes de sacarla.
- Si se forma condensación de agua en la cámara, no la utilice. Así evitará causarle daños. Si hay condensación, extraiga el objetivo, la tarjeta y la batería de la cámara; espere a que se haya evaporado totalmente antes de volver a utilizarla.
- Si no va a utilizar la cámara durante un periodo de tiempo prolongado, extraiga la batería y guarde la cámara en un lugar fresco, seco y con buena ventilación. Aunque la cámara esté guardada, presione el disparador unas cuantas veces de vez en cuando para comprobar que la cámara aún funciona.
- Evite almacenar la cámara en lugares donde se utilicen productos químicos corrosivos, como un cuarto oscuro o un laboratorio.
- Si la cámara no se ha utilizado durante un periodo de tiempo prolongado, compruebe sus funciones antes de utilizarla. Si no ha utilizado la cámara durante cierto tiempo o tiene prevista una sesión fotográfica importante, llévela a un distribuidor de Canon para que la revisen o compruebe usted mismo que funciona correctamente.

Panel LCD y pantalla LCD

- Aunque la pantalla LCD está fabricada con tecnología de alta precisión y más del 99,99% de los píxeles efectivos, en el 0,01% o menos restantes puede haber algunos vacíos. Los píxeles vacíos que aparecen en negro, rojo, etc., no suponen una avería. Estos píxeles no afectan a las imágenes grabadas.
- Si se deja encendida la pantalla LCD durante un periodo prolongado de tiempo puede que haya quedado marcada la pantalla, si ve restos de lo que se estaba mostrando. No obstante, esto es sólo temporal y desaparecerá si no se utiliza la cámara durante unos días.
- A bajas o altas temperaturas, es posible que la pantalla LCD parezca lenta o se quede en negro. Volverá a la normalidad a temperatura ambiente.

Tarjetas

Para proteger la tarjeta y sus datos grabados, tenga en cuenta lo siguiente:

- No deje caer la tarjeta, no la doble ni la moje. No la someta a una fuerza excesiva, a impactos físicos ni a vibraciones.
- No almacene ni utilice una tarjeta cerca de dispositivos con un fuerte campo magnético, como un televisor, unos altavoces o un imán. Evite también los lugares que puedan tener electricidad estática.
- No deje la tarjeta a la luz directa del sol ni cerca de una fuente de calor.
- Guarde la tarjeta en un estuche.
- No almacene las tarjetas en lugares con polvo, húmedos o demasiado calurosos.

Objetivo

Después de desmontar el objetivo de la cámara, coloque las tapas del objetivo o colóquelo con el extremo posterior hacia arriba para evitar que se rayen la superficie y los contactos eléctricos.

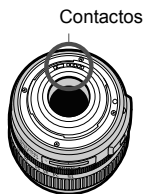

Precauciones durante un uso prolongado

Si utiliza los disparos en serie, el disparo con Visión en Directo o la grabación de vídeo durante un periodo prolongado, es posible que la cámara se caliente. Aunque no sea una avería, si sujeta la cámara caliente durante mucho tiempo puede sufrir quemaduras leves.

Guía de iniciación rápida

1

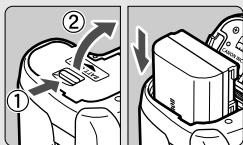

Inserte la batería. (p. 26)

Para cargar la batería, consulte la página 24.

2

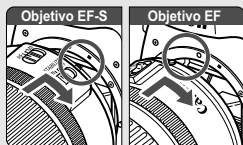

Monte el objetivo. (p. 31)

Cuando monte un objetivo EF-S, alinéelo con el indicador blanco de la cámara. Alinee los demás objetivos con el indicador rojo.

3

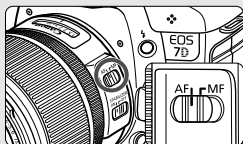

Sitúe el conmutador de modos de enfoque del objetivo en <AF>. (p. 31)

4

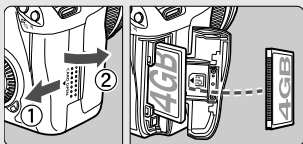

Abra la tapa de la ranura e inserte una tarjeta. (p. 29)

Oriente hacia usted la cara de la tarjeta que lleva la etiqueta e inserte en la cámara el extremo de la tarjeta que tiene orificios.

5

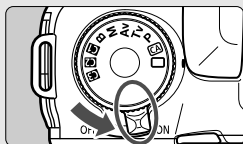

Sitúe el interruptor de alimentación en <ON>. (p. 27)

6



Sitúe el dial de modo en \square (Totalmente automático). (p. 52)

Todos los ajustes necesarios de la cámara se realizarán automáticamente.

7



Enfoque el motivo. (p. 35)

Mire por el visor y sitúe el motivo de modo que quede encuadrado en el centro del visor. Presione el disparador hasta la mitad y la cámara enfocará el motivo.

Si es necesario, se levantará automáticamente el flash incorporado.

8

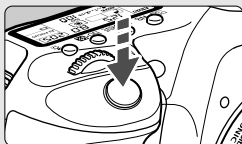

Tome la fotografía. (p. 35)

Presione el disparador hasta el fondo para tomar la imagen.

9



Revise la imagen. (p. 58)

La imagen captada aparecerá en la pantalla LCD durante aproximadamente 2 segundos. Para volver a visualizar la imagen, presione el botón \blacktriangleright (p. 166).

- Para ver las imágenes captadas, vea “Reproducción de imágenes” (p. 166).
- Para eliminar una imagen, vea “Borrado de imágenes” (p. 187).

Nomenclatura

Para ver información detallada, se indican entre paréntesis los números de las páginas de referencia (p. **).

<AF·DRIVE> Botón de selección de modo AF/de selección de modo de avance (p. 88/97)

<ISO·> Botón de ajuste de la sensibilidad ISO/de compensación de la exposición con flash (p. 64/117)

<> Botón de iluminación del panel LCD (p. 37)

<> Dial principal (p. 36)

<M-Fn> Botón multifunción (p. 92, 118)

Disparador (p. 35)

Lámpara de reducción de ojos rojos/del autodesparador (p. 116/98)

Sensor del control a distancia (p. 114)

Empuñadura (Compartimiento de la batería)

Orificio del cable del acoplador de CC (p. 250)

Espejo (p. 113, 203)

Contactos (p. 13)

<>·WB> Botón de selección del modo de medición/de selección del balance de blancos (p. 107/72)

Panel LCD (p. 18)

Indicador de montaje para objetivos EF (p. 31)

Flash incorporado/Luz de ayuda al AF (p. 115/90)

Indicador de montaje para objetivos EF-S (p. 31)

Contactos de sincronización del flash

Zapata para accesorios (p. 133)

Dial de modo (p. 20)

Montura de la correa (p. 23)

Micrófono (p. 162)

<⚡> Botón de flash (p. 115)

Tapa de terminales

Botón de desbloqueo del objetivo (p. 32)

Botón de previsualización de la profundidad de campo (p. 105)

Clavija de bloqueo del objetivo

Montura del objetivo

Terminal IN para micrófono externo (p. 155)

Terminal PC (p. 134)

Terminal audio/vídeo OUT/digital (p. 184, 206)

Terminal del control a distancia (p. 112) (tipo N3)

Terminal HDMI mini OUT (p. 185)



Tapa del cuerpo (p. 31)

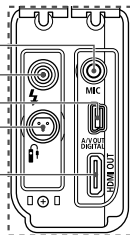

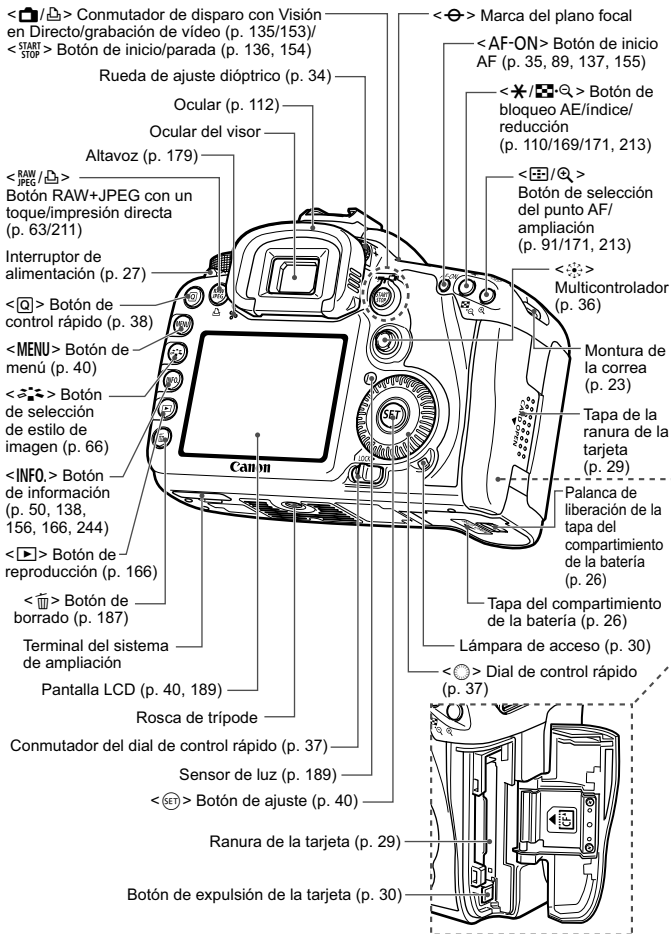

Panel LCD

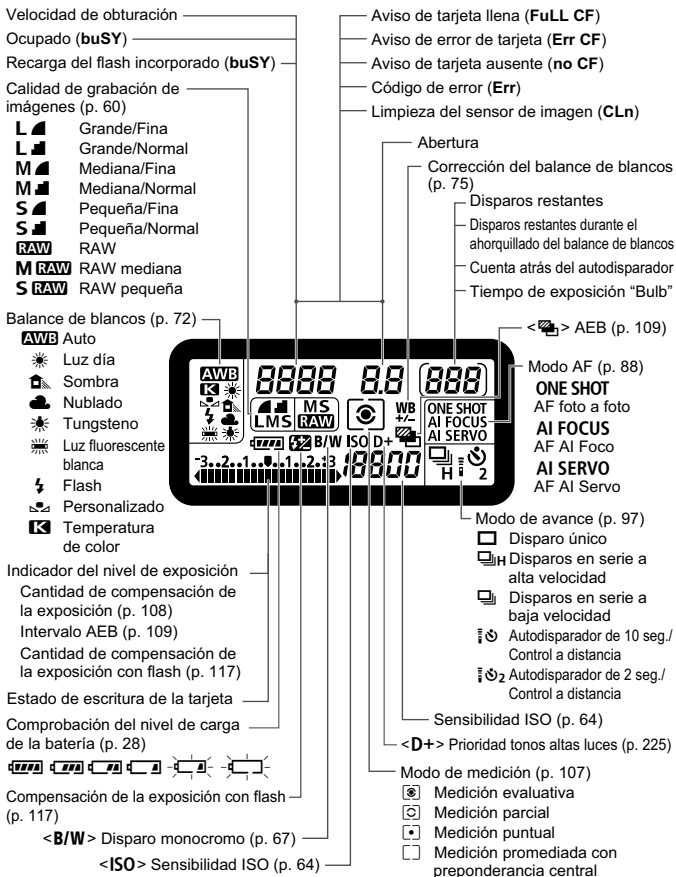

La pantalla sólo mostrará los ajustes aplicados actualmente.

Información del visor

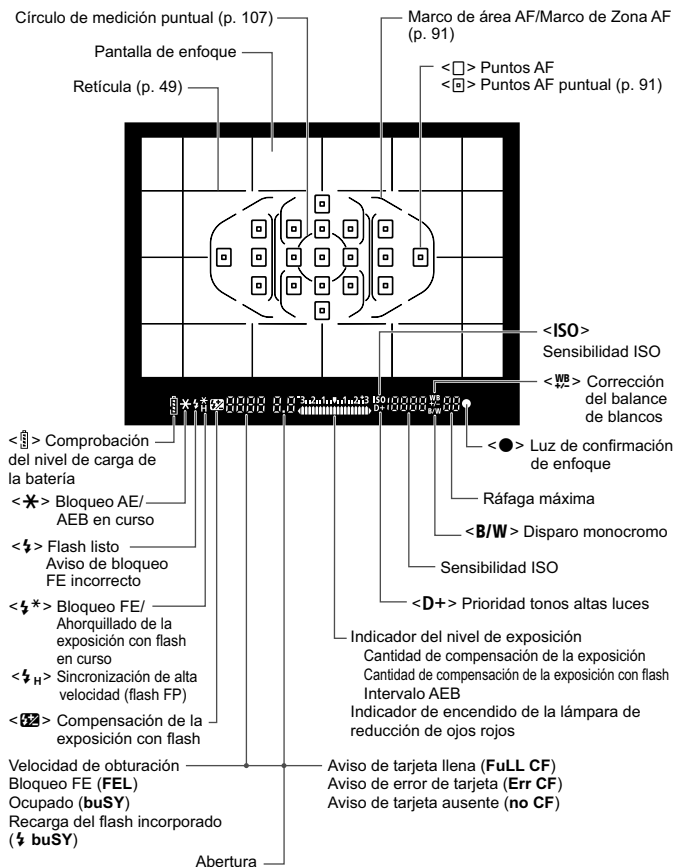

La pantalla sólo mostrará los ajustes aplicados actualmente.

Dial de modo

Ajustes de usuario de la cámara

La mayoría de los ajustes de la cámara pueden registrarse bajo **C1**, **C2**, o **C3** (p. 239).

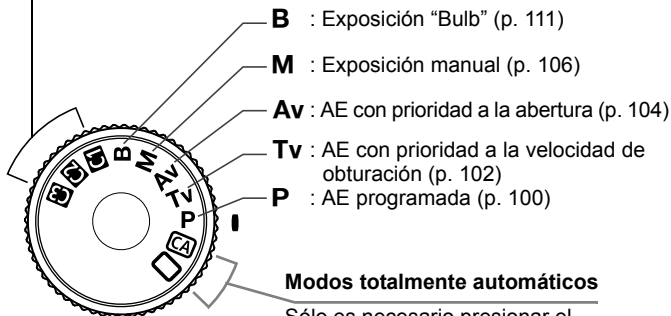

Modos totalmente automáticos

Sólo es necesario presionar el disparador.
Fotografía totalmente automática adecuada para el motivo.

: Totalmente automático (p. 52)

CA : Automático creativo (p. 55)

Objetivo

Objetivo con escala de distancia

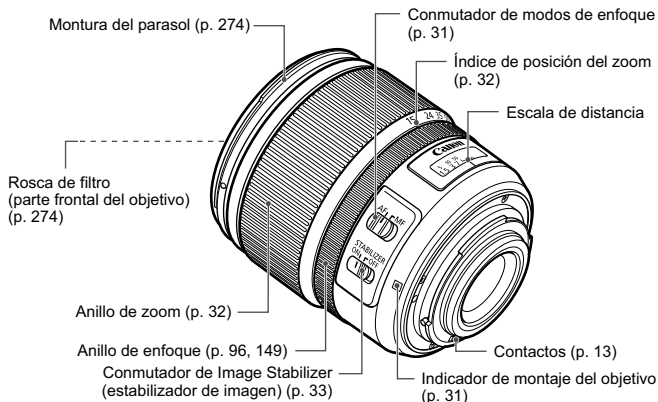

Objetivo sin escala de distancia

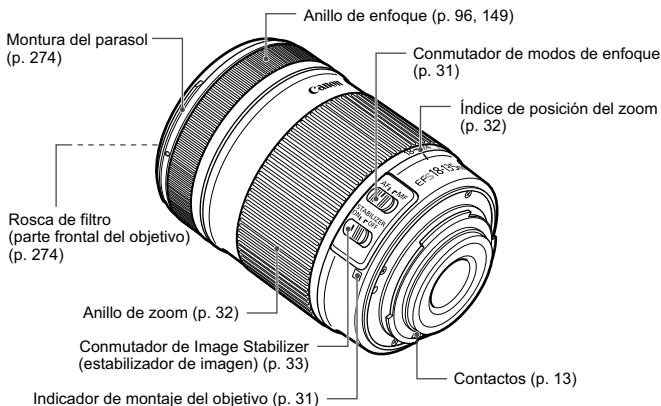

Cargador de batería LC-E6

Cargador para batería LP-E6 (p. 24).

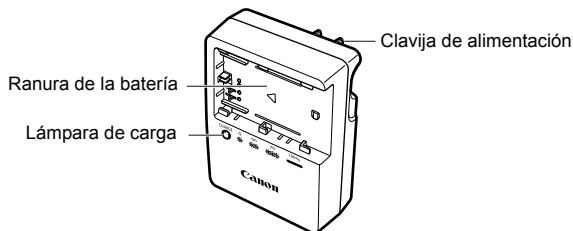

INSTRUCCIONES DE SEGURIDAD IMPORTANTES - GUARDE ESTAS INSTRUCCIONES.

PELIGRO - PARA REDUCIR EL RIESGO DE INCENDIO O DESCARGA ELÉCTRICA, SIGA CUIDADOSAMENTE ESTAS INSTRUCCIONES.

Para la conexión a una red eléctrica que no sea la de EE.UU., utilice un adaptador de clavija de enchufe con la configuración adecuada para la toma de electricidad, si es necesario.

Cargador de batería LC-E6E

Cargador para batería LP-E6 (p. 24).

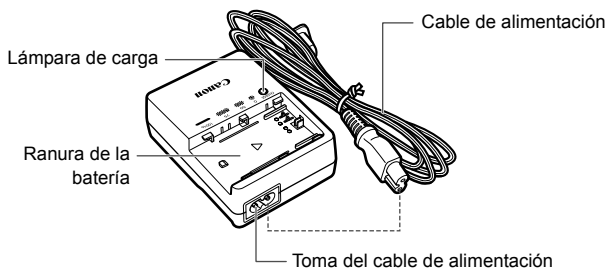

1

Para empezar

En este capítulo se explican los pasos preparatorios antes de empezar a disparar, así como las operaciones básicas de la cámara.

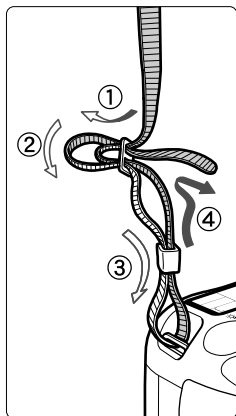

Colocación de la correa

Pase el extremo de la correa a través del ojal de la montura de la cámara, desde abajo. Seguidamente, páselo a través de la hebilla de la correa, como se muestra en la ilustración. Tire de la correa para que quede tensa y asegúrese de que no se afloja en la hebilla.

- La tapa del ocular también está sujeta a la correa (p. 112).

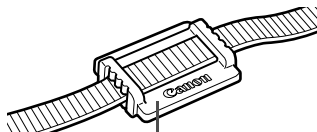

Tapa del ocular

Carga de la batería

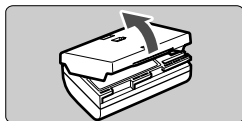

1 Retire la tapa protectora.

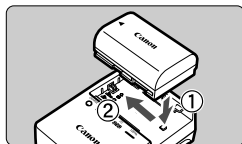

2 Monte la batería.

- Monte la batería firmemente, como se muestra en la ilustración.
- Para retirar la batería, siga el procedimiento anterior en orden inverso.

LC-E6

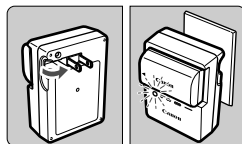

3 Recargue la batería.

Para el LC-E6

- Tal como indica la flecha, saque las patillas del cargador de batería e insértelas en la fuente de alimentación.

LC-E6E

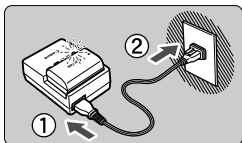

Para el LC-E6E

- Conecte el cable de alimentación al cargador e inserte la clavija en la fuente de alimentación.
- ▶ La recarga se inicia automáticamente y la lámpara de carga parpadea en naranja.

Nivel de carga	Lámpara de carga	
	Color	Indicador
0 - 50%	Naranja	Parpadea una vez por segundo
50 - 75%		Parpadea dos veces por segundo
75% o más		Parpadea tres veces por segundo
Completamente cargada	Verde	Luz encendida

- La recarga de una batería completamente agotada tarda unas 2,5 horas a 23°C / 73°F. El tiempo necesario para recargar la batería depende de su nivel de carga y de la temperatura ambiente.
- Por motivos de seguridad, la recarga a bajas temperaturas (5°C - 10°C / 41°F - 50°F) tardará más tiempo (hasta 4 horas).



Sugerencias para usar la batería y el cargador

- **Recargue la batería el día antes o el mismo día en el que vaya a utilizarla.**

Una batería, incluso cuando no se utiliza o está guardada, se descarga gradualmente y pierde su energía.

- **Una vez que se haya recargado la batería, desmóntela y desenchufe el cable o la clavija de alimentación del enchufe.**
- **Puede colocar la tapa con una orientación diferente para indicar si la batería se ha recargado o no.**



Si se ha recargado la batería, coloque la tapa de modo que el orificio con forma de batería

<  > quede alineado con la pegatina azul de la batería. Si la batería está agotada, coloque la tapa con la orientación opuesta.

- **Cuando no utilice la cámara, retire la batería.**
Si se deja la batería en la cámara durante un periodo prolongado de tiempo, se libera una pequeña cantidad de corriente que descarga la batería en exceso y acorta su duración. Conserve la batería con la tapa protectora puesta. Almacenar la batería completamente cargada puede reducir su rendimiento.
- **El cargador de batería puede utilizarse también en otros países.**
El cargador de batería es compatible con una fuente de alimentación de 100 V CA a 240 V CA 50/60 Hz. Si es necesario, monte un adaptador de clavija comercial para el país o la región correspondiente. No conecte ningún transformador de tensión portátil al cargador de batería. Si lo hace puede dañar el cargador de batería.
- **Si la batería se agota rápidamente incluso tras cargarla por completo, la batería se ha gastado.**
Compruebe el rendimiento de recarga de la batería (p. 246) y compre una batería nueva.



- Si la capacidad restante de la batería (p. 246) es del 94% o superior, la batería no se recargará.
- Después de desconectar la clavija de alimentación del cargador, no toque la clavija (enchufe) del cargador durante, al menos, 3 seg.
- El cargador no cargará ninguna batería diferente de la batería LP-E6.

Inserción y extracción de la batería

Inserción de la batería

Cargue en la cámara una batería LP-E6 completamente cargada. El visor de la cámara se aclarará cuando esté instalada una batería, y se oscurecerá cuando se retire la batería.

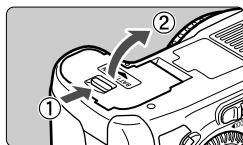

1 Abra la tapa del compartimento de la batería.

- Deslice la palanca como indica la flecha y abra la tapa.

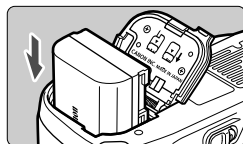

2 Inserte la batería.

- Inserte el extremo con los contactos de la batería.
- Inserte la batería hasta que quede encajada en su sitio.

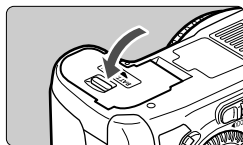

3 Cierre la tapa.

- Presione la tapa para cerrarla.

 Solamente se puede usar la batería LP-E6.

Extracción de la batería

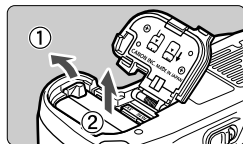

Abrir la tapa y extraiga la batería.

- Presione la palanca de liberación de la batería, como indica la flecha, y extraiga la batería.
- Para evitar cortocircuitos, no olvide colocar la tapa protectora en la batería.

Encendido de la alimentación

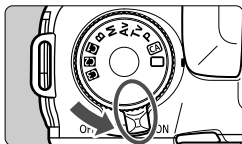

- <ON> : La cámara se enciende.
<OFF> : La cámara se apaga y no funciona. Ajuste el interruptor en esta posición cuando no utilice la cámara.

Acerca de la autolimpieza automática del sensor

- Siempre que sitúe el interruptor de alimentación en <ON> u <OFF>, se ejecutará automáticamente la limpieza del sensor. Durante la limpieza del sensor, la pantalla LCD mostrará <↑□>. Incluso durante la limpieza automática del sensor, puede seguir disparando; para ello, presione el disparador hasta la mitad (p. 35) para detener la limpieza y tomar una fotografía.
- Si sitúa repetidamente el interruptor de alimentación en <ON>/<OFF> en un corto intervalo de tiempo, es posible que no se muestre el icono <↑□>. Esto es normal, y no supone un problema.

Acerca de la desconexión automática

- Para ahorrar energía de la batería, la cámara se apaga automáticamente después de aproximadamente 1 minuto de inactividad. Para encender de nuevo la cámara, presione el disparador hasta la mitad (p. 35).
- Puede cambiar el tiempo de apagado automático con el ajuste [⚡ Descon. auto] del menú (p. 46).







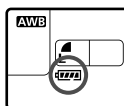

Si sitúa el interruptor de alimentación en <OFF> mientras se está grabando una imagen en la tarjeta, se mostrará [Grabando...] y se apagará la alimentación una vez que la tarjeta termine de grabar la imagen.

Comprobación del nivel de carga de la batería

Cuando el interruptor de alimentación está situado en <ON>, se indica el nivel de la batería en seis niveles: Un icono de batería intermitente () indica que la batería se agotará pronto.





Icono						
Nivel (%)	100 - 70	69 - 50	49 - 20	19 - 10	9 - 1	0

Duración de la batería

Temperatura	A 23°C / 73°F	A 0°C / 32°F
Sin flash	Aprox. 1000 disparos	Aprox. 900 disparos
Uso del flash al 50%	Aprox. 800 disparos	Aprox. 750 disparos

- Las cifras anteriores son válidas si se utiliza una batería LP-E6 con carga completa y no se dispara con Visión en Directo, y se basan en los criterios de prueba de la CIPA (Camera & Imaging Products Association).
- La empuñadura BG-E7 dobla aproximadamente el número de disparos posibles con dos baterías LP-E6 instaladas. Con pilas alcalinas de tamaño AA/LR6, el número de disparos posibles a 23°C / 73°F es de aprox. 400 disparos sin usar el flash, y de aprox. 300 disparos con un uso del flash del 50%.



- El número de disparos posibles se reducirá con cualquiera de las operaciones siguientes.
 - Presionar el disparador hasta la mitad durante un período prolongado.
 - Activar con frecuencia el AF sin tomar una fotografía.
 - Usar con frecuencia la pantalla LCD.
 - Usar Image Stabilizer (estabilizador de imagen).
- El objetivo se alimenta de la energía de la batería de la cámara. Según el objetivo utilizado, el número de disparos posibles puede ser inferior.
- Para ver la duración de la batería cuando se usa el disparo con Visión en Directo, consulte la página 137.
- Consulte el menú [: **Info. Batería**] para saber más sobre el estado de la batería (p. 246).
- Si se utilizan pilas de tamaño AA/LR6 en la empuñadura BG-E7, se mostrará un indicador de cuatro niveles. ( / ) no se mostrará.)

Inserción y extracción de la tarjeta CF

Aunque el grosor de los dos tipos de tarjeta CF (CompactFlash) es distinto, la cámara es compatible con ambos tipos. Además, es compatible con tarjetas Ultra DMA (UDMA) y tarjetas de tipo disco duro.

Inserción de la tarjeta

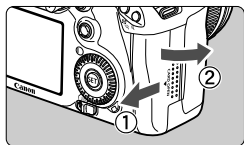

Lado de la etiqueta

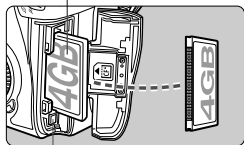

Botón de expulsión de tarjeta

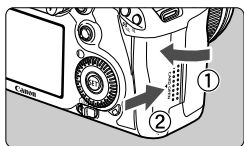

Disparos restantes



- El número de disparos restantes depende de la capacidad que le quede a la tarjeta, de la calidad de grabación de imágenes, de la sensibilidad ISO, etc.
- Si ajusta la opción de menú [**On** Disparar sin tarjeta] en [Desactivar] evitará olvidarse de instalar una tarjeta (p. 256).

1 Abra la tapa.

- Deslice la tapa como indica la flecha para abrirla.

2 Introduzca la tarjeta.

- Como se muestra en la ilustración, oriente hacia usted la cara de la tarjeta que lleva la etiqueta e inserte en la cámara el extremo de la tarjeta que tiene orificios. **Si inserta la tarjeta al revés, puede dañar la cámara.**

- ▶ El botón de expulsión de la tarjeta se proyectará hacia fuera.

3 Cierre la tapa.

- Cierre la tapa y deslícela en la dirección que muestra la flecha hasta que encaje en su lugar.
- ▶ Cuando sitúe el interruptor de alimentación en <ON>, se mostrará en el panel LCD el número de disparos restantes.

Extracción de la tarjeta

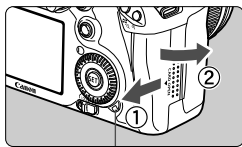

Lámpara de acceso

1 Abra la tapa.

- Sitúe el interruptor de alimentación en <OFF>.
- Compruebe que la lámpara de acceso está apagada y abra la tapa.

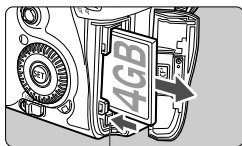

Botón de expulsión de tarjeta

2 Extraiga la tarjeta.

- Presione el botón de expulsión de la tarjeta.
- ▶ La tarjeta se expulsará.
- Cierre la tapa.

- ⚠ ● La lámpara de acceso se ilumina o parpadea mientras se toma la fotografía, mientras se transfieren datos a la tarjeta y cuando se graban, se leen o se borran en la tarjeta. Mientras la lámpara de acceso esté iluminada o parpadeando, no haga nunca nada de lo siguiente. Si lo hace así puede dañar los datos de imagen. También puede dañar la tarjeta o la cámara.
 - Abrir la tapa de la ranura de la tarjeta.
 - Extraer la batería.
 - Agitar o golpear la cámara.
- Si la tarjeta ya contiene imágenes grabadas, es posible que el número de imagen no se inicie desde 0001 (p. 84).
- Si se muestra un error relativo a la tarjeta en la pantalla LCD, retire e instale de nuevo la tarjeta. Si el error persiste, utilice una tarjeta diferente. Si puede transferir todas las imágenes de la tarjeta a un ordenador, transfiera todas las imágenes y, a continuación, formatee la tarjeta (p. 45). Después puede que la tarjeta vuelva a la normalidad.
- Cuando manipule una tarjeta de tipo disco duro, sujétela siempre por los lados. Si la sujeta por sus superficies planas, puede dañar la tarjeta. Comparadas con las tarjetas CF, las tarjetas de tipo disco duro son más vulnerables a las vibraciones y a los golpes. Si utiliza una tarjeta de este tipo, tenga cuidado de no someter la cámara a vibraciones ni golpes, especialmente mientras se graban o se muestran imágenes.

Montaje y desmontaje de un objetivo

Montaje de un objetivo

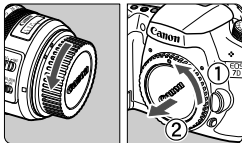

1 Quite las tapas.

- Quite la tapa posterior del objetivo y la tapa del cuerpo girándolas de la forma que indica la flecha.

Indicador de montaje para objetivos EF-S

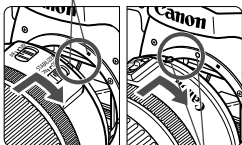

Indicador de montaje para objetivos EF

2 Monte el objetivo.

- Alinee el objetivo EF-S con el indicador blanco de montaje para objetivos EF-S de la cámara y gire el objetivo como indica la flecha hasta que se acople en su lugar.
- Si monta un objetivo que no sea EF-S, alinéelo con el indicador rojo de montaje para objetivos EF.

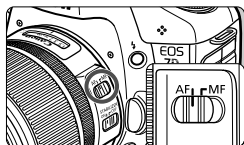

3 En el objetivo, ajuste el conmutador de modos de enfoque a la posición <AF> (enfoco automático).

- Si se ajusta en <MF> (enfoco manual), el enfoco automático no funcionará.

4 Quite la tapa de la parte frontal del objetivo.

Minimizado del polvo

- Cuando cambie de objetivo, hágalo en un lugar con el mínimo polvo posible.
- Cuando guarde la cámara sin un objetivo montado, no olvide colocar la tapa del cuerpo en la cámara.
- Quite el polvo de la tapa del cuerpo antes de colocarla.

Acerca del zoom

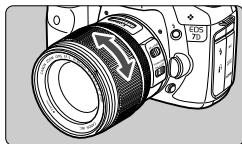

Para usar el zoom, gire con los dedos el anillo de zoom del objetivo.

Si desea utilizar el zoom, hágalo antes de enfocar. Si gira el anillo de zoom después de haber enfocado, es posible que pierda ligeramente el enfoque.

Desmontaje del objetivo

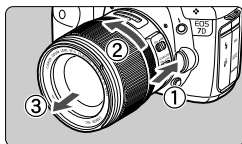

Mantenga presionado el botón de desbloqueo del objetivo y gire el objetivo como indica la flecha.

- Gire el objetivo hasta que se detenga y desmóntelo.
- Coloque la tapa posterior del objetivo en el objetivo desmontado.

Para los propietarios del objetivo EF-S 18-200 mm f/3,5-5,6 IS:

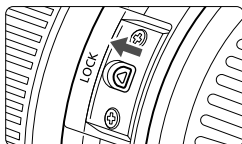

Puede impedir que el objetivo se extienda hacia fuera durante el transporte. Ajuste el anillo de zoom en el extremo de gran angular de 18 mm y, a continuación, deslice la palanca de bloqueo del anillo de zoom a la posición <LOCK>. El anillo de zoom solamente puede bloquearse en el extremo de gran angular.

- No mire al sol directamente a través de ningún objetivo. Si lo hace así puede provocarse una pérdida de visión.
- Si la parte delantera (el anillo de enfoque) del objetivo gira durante el enfoque automático, no toque la parte que gira.

Factor de conversión de imagen

Dado que el tamaño del sensor de imagen es inferior al formato de película de 35 mm, la longitud focal aparente aumentará 1,6 veces.

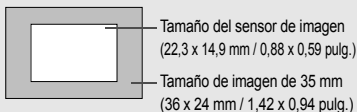

Acerca de Image Stabilizer (estabilizador de imagen) del objetivo ■

Cuando utilice Image Stabilizer (estabilizador de imagen) integrado en un objetivo IS, las trepidaciones se corregirán para obtener imágenes menos borrosas. El procedimiento que se explica aquí se basa, como ejemplo, en el objetivo EF-S 15-85 mm f/3,5-5,6 IS USM.

* IS significa "Image Stabilizer" (estabilizador de imagen).

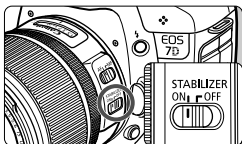

1 Sitúe el conmutador IS en <ON>.

- Sitúe el interruptor de alimentación de la cámara en <ON>.

2 Presione el disparador hasta la mitad.

- ▶ Image Stabilizer (estabilizador de imagen) entrará en funcionamiento.

3 Tome la fotografía.

- Cuando la imagen parezca estable en el visor, presione el disparador por completo para tomar la fotografía.

- Image Stabilizer (estabilizador de imagen) no es eficaz para motivos en movimiento.
- Es posible que el Image Stabilizer (estabilizador de imagen) no sea eficaz cuando la trepidación sea excesiva, por ejemplo en un barco que oscila.
- Con el objetivo EF 28-135 mm f/3,5-5,6 IS USM, Image Stabilizer (estabilizador de imagen) no será muy eficaz mientras mueve la cámara para tomar fotografías de barrido.

- Image Stabilizer (estabilizador de imagen) puede funcionar con el conmutador de modo de enfoque ajustado en <AF> o <MF>.
- Si la cámara está montada en un trípode, puede ahorrar energía de la batería situando el conmutador IS en <OFF>.
- Image Stabilizer (estabilizador de imagen) puede funcionar incluso cuando la cámara está montada en un monopié.
- Algunos objetivos IS permiten conmutar manualmente el modo IS para ajustarlo a las condiciones fotográficas. Sin embargo, los objetivos EF-S 15-85 mm f/3,5-5,6 IS USM, EF-S 18-135 mm f/3,5-5,6 IS, y EF-S 18-200 mm f/3,5-5,6 IS activan automáticamente el modo IS.

Funcionamiento básico

Ajuste de la claridad del visor

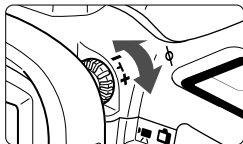

Gire la rueda de ajuste dióptrico.

- Gire la rueda a la derecha o la izquierda de manera que los puntos AF del visor aparezcan nítidamente.
- Si resulta difícil girar la rueda, retire el ocular (p. 112).

Si tras el ajuste dióptrico de la cámara aún no consigue ver nítidamente a través del visor, es recomendable que utilice objetivos de ajuste dióptrico de la serie Eg (se venden por separado).

Sujeción de la cámara

Para obtener imágenes nítidas, sujete firmemente la cámara para minimizar las trepidaciones.

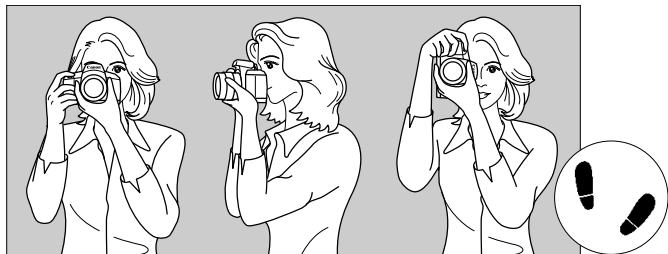

Con la cámara en horizontal

Con la cámara en vertical

1. Sujete firmemente con la mano derecha la empuñadura de la cámara.
2. Sujete el objetivo desde abajo con la mano izquierda.
3. Presione ligeramente el disparador con el dedo índice de la mano derecha.
4. Apriete los brazos y los codos ligeramente contra la parte delantera del cuerpo.
5. Acérquese la cámara a la cara y mire a través del visor.
6. Para mantener una postura estable, ponga un pie delante del otro.

Para disparar mientras observa la pantalla LCD, consulte la página 135.

Disparador

El disparador tiene dos posiciones. Puede presionar el disparador hasta la mitad. A continuación, puede presionar el disparador hasta el fondo.

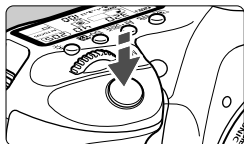

Presionar el disparador hasta la mitad

De este modo se activa el enfoque automático y la medición automática de la exposición, que ajusta la velocidad de obturación y la abertura.

En el panel LCD y en el visor aparece el ajuste de la exposición (velocidad de obturación y abertura) (ⓘ4).

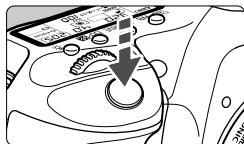

Presionar el disparador hasta el fondo

Esta acción dispara el obturador y toma la fotografía.

Prevención de trepidaciones

El movimiento de la cámara durante el momento de la exposición se denomina trepidación. La trepidación de la cámara puede producir imágenes borrosas. Para evitar la trepidación, tenga en cuenta lo siguiente:

- Sujete y estabilice la cámara como se muestra en la página anterior.
- Presione el disparador hasta la mitad para enfocar automáticamente y, a continuación, presione el disparador hasta el fondo.



- En los modos **P/Tv/Av/M/B**, pulsar el botón <AF-ON> ejecutará la misma operación que pulsar el disparador hasta la mitad.
- Si presiona el disparador hasta el fondo sin antes presionarlo hasta la mitad, o si lo presiona hasta la mitad e inmediatamente después lo presiona a fondo, pasará algún tiempo antes de que la cámara tome la fotografía.
- Puede volver al modo listo para disparo instantáneamente presionando el disparador hasta la mitad, incluso mientras se muestra el menú, o se reproducen o se graban imágenes.



Uso del dial principal para la selección

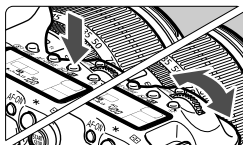

- (1) **Presione un botón y gire el dial** .

Cuando se presiona un botón, la función correspondiente permanece seleccionada durante 6 segundos (⌚6). Durante este tiempo puede girar el dial  para establecer el ajuste deseado.

Cuando se desactive la función o se presione el disparador hasta la mitad, la cámara estará lista para disparar.

- Utilice este dial para seleccionar y ajustar el modo de medición, el modo AF, la sensibilidad ISO, el punto AF, etc.

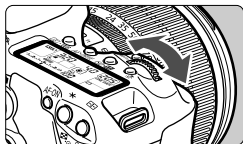

- (2) **Gire únicamente el dial** .

Mientras observa el visor o el panel LCD, gire el dial  para establecer el ajuste deseado.

- Utilice este dial para ajustar la velocidad de obturación, la abertura, etc.



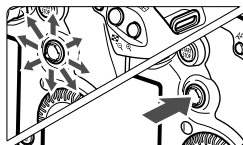

Funcionamiento del multicontrolador



 consiste en una tecla con ocho direcciones y un botón en el centro.



- Utilícelo para seleccionar el punto AF, corregir el balance de blancos, mover el punto AF o el marco de ampliación mientras se dispara con Visión en Directo, desplazar la imagen reproducida en la vista ampliada, utilizar la pantalla de control rápido, etc. También puede utilizarlo para seleccionar o establecer opciones de menú (excepto [] **Borrar imág.**] y [] **Formatear**]).

Uso del dial de control rápido para la selección

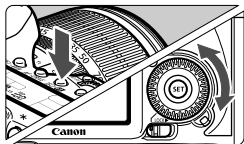
Antes de usar el dial , ajuste el conmutador del dial de control rápido en .



(1) Presione un botón y gire el dial .

Cuando se presiona un botón, la función correspondiente permanece seleccionada durante 6 segundos (). Durante este tiempo puede girar el dial  para establecer el ajuste deseado.

Cuando se desactive la función o se presione el disparador hasta la mitad, la cámara estará lista para disparar.

- Use este dial para seleccionar o establecer el balance de blancos, el modo de avance, la compensación de la exposición con flash, el punto AF, etc.

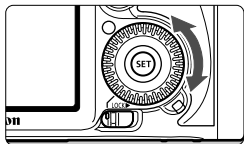

(2) Gire únicamente el dial .

Mientras observa el visor o el panel LCD, gire el dial  para establecer el ajuste deseado.



- Utilice este dial para establecer el valor de compensación de la exposición, el ajuste de apertura para las exposiciones manuales, etc.

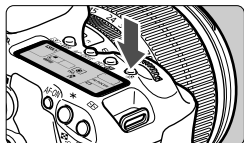

También puede realizar el paso (1) aunque el conmutador del dial de control rápido esté ajustado en .

Iluminación del panel LCD



Encienda ()/apague la iluminación del panel LCD pulsando el botón .

Durante una exposición "Bulb", al presionar el disparador hasta el fondo se apaga la iluminación del panel LCD.

Q Uso de la pantalla de control rápido

Los ajustes de disparo se muestran en la pantalla LCD, donde puede seleccionar y ajustar las funciones directamente. Esto se denomina pantalla de control rápido.

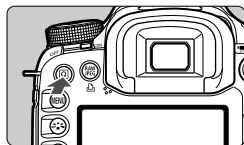

1 Muestre la pantalla de control rápido.

- Presione el botón <Q>.
- ▶ Aparecerá la pantalla de control rápido (☺10).



2 Establezca el ajuste deseado.

- Utilice <☼> para seleccionar una función.
- En el modo <☐> (Totalmente automático), se puede seleccionar la calidad de grabación de imágenes (p. 60) y el modo de avance para el disparo único o el autodesparador de 10 seg./Control a distancia (p. 97, 114).
- ▶ En la parte inferior de la pantalla se muestra la función seleccionada.
- Gire el dial <☉> o <☀> para cambiar el ajuste.

☐ (Totalmente automático)



P/Tv/Av/M/B

3 Tome la fotografía.

- Presione el disparador hasta el fondo para tomar la imagen.
- ▶ La pantalla LCD se apaga y se muestra la imagen captada.

Acerca del modo <☐> (Automático creativo), consulte la página 55.

Nomenclatura de la pantalla de control rápido

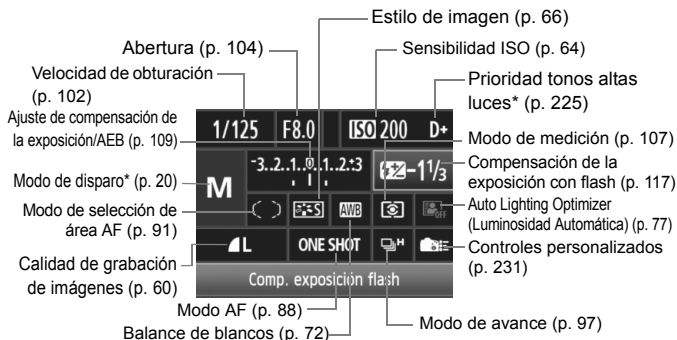

Las funciones con asterisco no se pueden ajustar con la pantalla de control rápido.

Visualización de los ajustes de las funciones



- En la pantalla de control rápido, seleccione la función y presione <SET>. Aparecerá entonces la pantalla de ajuste correspondiente (excepto para la velocidad de obturación y la apertura).
- Gire el dial <◀> o <▶> para cambiar el ajuste.
- Presione <SET> para finalizar el ajuste y volver a la pantalla de control rápido.

MENU Funciones del menú

Puede establecer diversas funciones con los menús, tales como la calidad de grabación de imágenes, la fecha y hora, etc. Mientras observa la pantalla LCD, utilice el botón <MENU> de la parte posterior de la cámara y los diales <DIAL PRINCIPAL> <DIAL DE CONTROL RÁPIDO>.

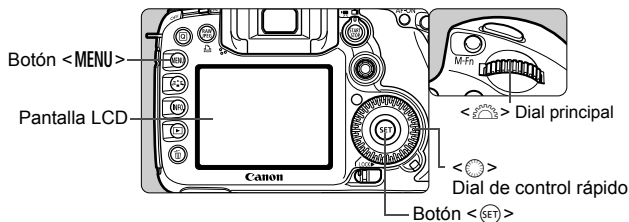

Pantalla del menú en modos totalmente automáticos (□/CA)



Calidad	L				
O. Rojo On/Off	Off				
Aviso sonoro	On				
Disparar sin tarjeta					
Tiempo revis.	2 segundos				

* Algunas fichas y elementos de menú no se muestran en los modos totalmente automáticos.

Pantalla de menú P/Tv/Av/M/B

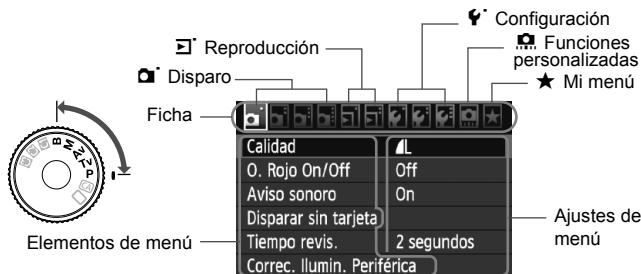

Procedimiento de ajuste de los menús

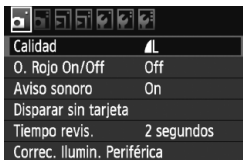

1 Visualice el menú.



- Presione el botón <MENU> para mostrar el menú.

2 Seleccione una ficha.

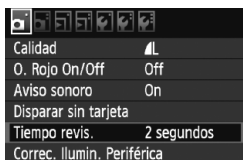
- Gire el dial <  > para seleccionar una ficha.



3 Seleccione el elemento que desee.

- Gire el dial <  > para seleccionar el elemento y, a continuación, presione <  >.

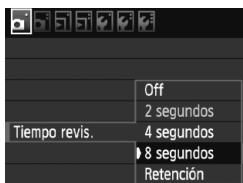

4 Seleccione el ajuste.

- Gire el dial <  > para seleccionar el ajuste deseado.
- El ajuste actual se indica en azul.

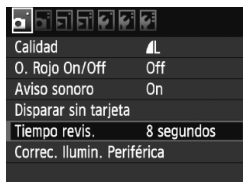



5 Establezca el ajuste deseado.

- Presione <  > para establecerlo.

6 Salga del menú.

- Presione el botón <MENU> para salir del menú y volver a disparar con la cámara.



- Las explicaciones de las funciones del menú contenidas en estas instrucciones asumen que ha presionado el botón <MENU> para visualizar la pantalla del menú.
- También puede usar <  > para establecer ajustes del menú. (Excepto para [ **Borrar imág.**] y [ **Formatear.**].)
- En la página 256 aparece una lista de las funciones del menú.

Antes de empezar

MENU Ajuste del idioma de la interfaz

Luminos. LCD	Auto
Fecha/Hora/Zona	15/06/12 13:10
Idioma	Español
Sistema vídeo	PAL
Limpieza del sensor	
Reticula visor	Desactivar
Ajustes de dispositivo GPS	

English	Norsk	Română
Deutsch	Svenska	Türkçe
Français	Español	العربية
Nederlands	Ελληνικά	ภาษาไทย
Dansk	Русский	简体中文
Português	Polski	繁體中文
Suomi	Čeština	한국어
Italiano	Magyar	日本語
Українська		

1 Seleccione [Idioma].

- Bajo la ficha [], seleccione [Idioma] (el tercer elemento desde arriba) y, a continuación, presione < >.

2 Ajuste el idioma deseado.

- Gire el dial < > o < > para seleccionar el idioma y, a continuación, presione < >.
- ▶ El idioma de la interfaz cambiará.

MENU Ajuste de la fecha, hora y zona horaria

Cuando encienda la alimentación por primera vez, o si se han reiniciado la fecha y la hora, aparecerá la pantalla de ajuste de fecha, hora y zona horaria. Siga los pasos 2 a 5 para ajustar la fecha, hora y zona horaria actuales.

Tenga en cuenta que la fecha y hora que se añadan a las imágenes grabadas se basarán en este ajuste de la fecha y la hora.

Asegúrese de ajustar la fecha y la hora correctas.

También puede ajustar la zona horaria de su dirección actual. Así, si viaja a otra zona horaria, podrá ajustar simplemente la zona horaria de su destino para que se registren la fecha y la hora correctas.

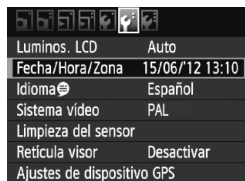

1 Seleccione [Fecha/Hora/Zona].

- Bajo la ficha [📅], seleccione [Fecha/Hora/Zona] y, a continuación, presione <SET>.



2 Ajuste la zona horaria.

- De forma predeterminada, se ajusta [Londres].
- Gire el dial <🕒> para seleccionar [Zona horaria].
- Presione <SET> para mostrar <📍>.
- Gire el dial <🕒> para seleccionar y, a continuación, presione <SET>.

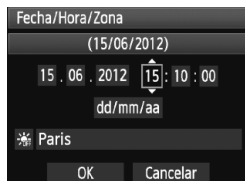

3 Ajuste la fecha y la hora.

- Gire el dial <🕒> para seleccionar el número.
- Presione <SET> para mostrar <📍>.
- Gire el dial <🕒> para seleccionar el ajuste deseado y, a continuación, presione <SET> (vuelve a <📍>).



4 Ajuste el horario de verano.

- Realícelo si es necesario.
- Gire el dial <☉> para seleccionar [☀].
- Presione <SET> para mostrar <☀>.
- Gire el dial <☉> para seleccionar [☀] y, a continuación, presione <SET>.
- Cuando se ajuste el horario de verano en [☀], la hora ajustada en el paso 3 avanzará 1 hora. Si se ajusta [☀], se cancelará el horario de verano y la hora se retrasará en 1 hora.

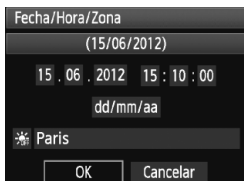

5 Salga del ajuste.

- Gire el dial <☉> para seleccionar [OK] y, a continuación, presione <SET>.
- ▶ Se ajustarán la fecha, la hora y la zona, y volverá a aparecer el menú.

! Cuando actualice el firmware 1.x.x a 2.x.x:

Cuando actualice el firmware de la versión 1.x.x a la 2.x.x, se reiniciará la "Fecha/Hora". Deberá ajustar de nuevo la "Fecha/Hora/Zona".



- El procedimiento de ajuste del menú se explica en las páginas 40-41.
- La fecha y hora ajustadas se iniciarán en el momento en que presione <SET> en el paso 5.
- En el paso 2, la hora que se muestra arriba a la derecha es la diferencia horaria respecto a UTC (Hora universal coordinada, Coordinated Universal Time). Si no ve su zona horaria, ajuste la zona horaria consultando la diferencia respecto al UTC.

MENU Formateado de la tarjeta

Si la tarjeta es nueva o fue formateada previamente por otra cámara u ordenador personal, es recomendable que formatee la tarjeta con la cámara.

-  **Quando se formatea la tarjeta, todas las imágenes y los datos de la tarjeta se borran. Se borrarán incluso las imágenes protegidas, así que debe asegurarse de que no haya nada que desee conservar. Si es necesario, transfiera las imágenes a un ordenador personal, etc. antes de formatear la tarjeta.**

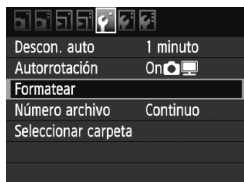

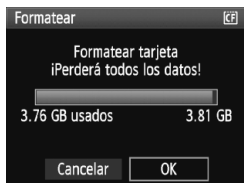

1 Seleccione [Formatear].

- Bajo la ficha [, seleccione [Formatear] y, a continuación, presione <SET>.



2 Seleccione [OK].

- Gire el dial <> para seleccionar [OK] y, a continuación, presione <SET>.
- ▶ Se formateará la tarjeta.
- ▶ Una vez que finalice el formateado, volverá a aparecer el menú.

-  Cuando se formatea la tarjeta o se borran los datos, solamente se cambia la información de administración de los archivos. Los datos reales no se borran por completo. Tenga esto en cuenta cuando venda o deseche la tarjeta. Cuando deseche la tarjeta, destrúyala físicamente para evitar la filtración de datos personales.

-  La capacidad de la tarjeta que se muestra en la pantalla de formateado de la tarjeta puede ser inferior a la capacidad indicada en la tarjeta.

MENU Ajuste del tiempo de desconexión/Desconexión automática

Puede cambiar el tiempo de desconexión automática para que la cámara se apague automáticamente después de un periodo sin estar en funcionamiento. Si no desea que la cámara se apague automáticamente, ajuste este parámetro en **[Off]**. Una vez apagada la alimentación, puede encender otra vez la cámara presionando el disparador u otro botón.

**1 Seleccione [Descon. auto].**

- Bajo la ficha [**☛**], seleccione **[Descon. auto]** y, a continuación, presione **< (SET) >**.

2 Ajuste el tiempo que desee.

- Gire el dial **< (DIAL) >** para seleccionar el ajuste y, a continuación, presione **< (SET) >**.

 Aunque se haya ajustado en **[Off]**, la pantalla LCD se desconectará automáticamente después de 30 min. para ahorrar energía. (La alimentación de la cámara no se apaga.)

MENU Reversión de la cámara a los ajustes predeterminados ☆

Es posible revertir los ajustes de disparo y de menú de la cámara a sus valores predeterminados.

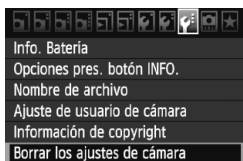

1 Seleccione [Borrar los ajustes de cámara].

- Bajo la ficha [F], seleccione [Borrar los ajustes de cámara] y, a continuación, presione < (SET) >.

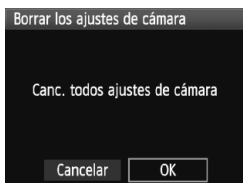

2 Seleccione [OK].

- Gire el dial < (L) > para seleccionar [OK] y, a continuación, presione < (SET) >.
- ▶ Si se ajusta [Canc. todos ajustes de cámara] se restablecerán en la cámara los siguientes ajustes predeterminados:



Ajustes de disparo

Modo AF	AF foto a foto
Modo de selección de área AF	Selección AF automática de 19 puntos
Modo de medición	[M] (Medición evaluativa)
Sensibilidad ISO	A (Auto)
ISO Auto	Máx.: 3200
Modo de avance	[S] (Disparo único)
Compensación de la exposición/AEB	Cancelada
Compensación de la exposición con flash	0 (Cero)
Funciones personalizadas	Sin cambios

Ajustes de grabación de imágenes

Calidad	[L]
RAW+JPEG con un toque	[RAW]
Estilo de imagen	Normal
Auto Lighting Optimizer (Luminosidad Automática)	Estándar
Corrección de la iluminación	Activada/ Se conservan los datos de corrección
Espacio de color	sRGB
Balance de blancos	[AWB] (Auto)
Corrección WB	Cancelada
Ahorquillado WB	Cancelado
Numeración de archivo	Continuo
Nombre de archivo	IMG_
Autolimpieza	Activado
Datos eliminación del polvo	Borrados

Ajustes de la cámara

Presentación de la retícula del visor	Desactivada
Desconexión automática	1 minuto
Aviso sonoro	On
Disparar sin tarjeta	Activado
Tiempo de revisión	2 segundos
Aviso de altas luces	Desactivado
Reproducción de punto AF	Desactivado
Histograma	Luminosidad
Salto imágenes con 	10 imágenes
Autorrotación	On  
Luminosidad LCD	Auto: Normal
Fecha/Hora/Zona	Sin cambios
Idioma	Sin cambios
Sistema vídeo	Sin cambios
Opciones de presentación del botón INFO.	Todos los elementos seleccionados
Ajuste de usuario de cámara	Sin cambios
Información de copyright	Sin cambios
Ajustes Mi menú	Sin cambios

Configuración del disparo con Visión en Directo

Disparo con Visión en Directo	Activado
Modo AF	Modo Directo
Retícula	Off
Simulación de exposición	Activada
Disparo silencioso	Modo 1
Temporizador de medición	16 segundos

Configuración de la grabación de vídeo

Modo AF	Modo Directo
Retícula	Off
Tamaño de grabación de vídeo	1920x1080 
Grabación de sonido	Auto
Disparo silencioso	Modo 1
Temporizador de medición	16 segundos

Presentación de la retícula y del nivel electrónico

Se puede mostrar la retícula y el nivel electrónico para ayudar a mantener recta la cámara cuando se apunta. La retícula se muestra en el visor, y el nivel electrónico, en la pantalla LCD.

Presentación de la retícula

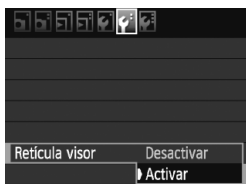

1 Seleccione [Retícula visor].

- Bajo la ficha [F], seleccione [Retícula visor] y, a continuación, presione <SET>.

2 Seleccione [Activar].

- Gire el dial <DIAL> para seleccionar [Activar] y, a continuación, presione <SET>.
- La retícula se muestra en el visor.

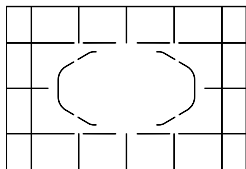

La retícula puede mostrarse también durante el disparo con Visión en Directo y la grabación de vídeo (p. 140, 160).

Presentación del nivel electrónico en la pantalla LCD



1 Presione el botón <INFO.>.

- Cada vez que presione el botón <INFO.>, la presentación de la pantalla cambiará.
- Muestre el nivel electrónico.
- Si no aparece el nivel electrónico, ajuste la opción [: **Opciones pres. botón INFO.**] del menú de modo que se muestre el nivel electrónico (p. 244).

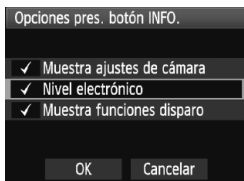

Nivel vertical

Nivel horizontal



2 Compruebe el balanceo y el cabeceo de la cámara.

- La inclinación horizontal y vertical se muestra en incrementos de 1°.
- Si la línea roja se vuelve verde, indica que se ha corregido la inclinación.

- ⚠ Aunque se corrija la inclinación, hay un margen de error de $\pm 1^\circ$.
- Si la cámara está significativamente inclinada, el margen de error del nivel electrónico será mayor.

- 📷 El nivel electrónico puede mostrarse también durante el disparo con Visión en Directo y la grabación de vídeo (p. 138, 156).
- El nivel electrónico puede mostrarse también en el visor usando la presentación de los puntos AF (p. 233, 234, 237).

2

Fotografía básica

En este capítulo se explica cómo utilizar los modos totalmente automáticos (□/CA) del dial de modo para obtener los mejores resultados.

Con los modos totalmente automáticos (□/CA), todo lo que tiene que hacer es apuntar, disparar y la cámara realizará automáticamente todos los ajustes (p. 254). Además, para evitar fotografías mediocres debido a operaciones equivocadas, en los modos totalmente automáticos no es posible cambiar los principales ajustes de disparo.

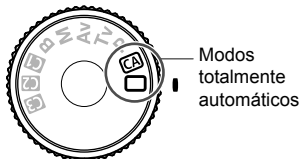

Acerca de Auto Lighting Optimizer (Luminosidad Automática)

En los modos totalmente automáticos (□/CA), la opción Auto Lighting Optimizer (Luminosidad Automática) ajustará automáticamente la imagen para obtener el brillo y el contraste óptimos. Auto Lighting Optimizer (Luminosidad Automática) se activa también de manera predeterminada en todos los modos de disparo (p. 77).

Toma de fotografías totalmente automática ■



Marco de área AF

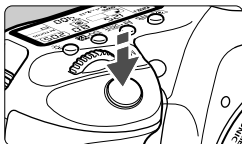
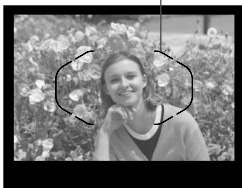

Luz de confirmación de enfoque

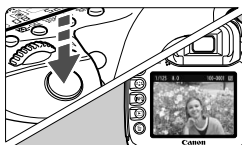

1 Ajuste el dial de modo en .

2 Apunte el marco del área AF al motivo.

- Para enfocar se utilizan todos los puntos AF y, en general, se enfoca el objeto más cercano.
- Apuntar el centro del marco del área AF sobre el motivo facilita el enfoque.

3 Enfoque el motivo.

- Presione el disparador hasta la mitad y el anillo de enfoque del objetivo girará para enfocar.
- ▶ Se mostrarán los puntos AF que logren el enfoque. Al mismo tiempo, sonará un aviso sonoro y se iluminará en el visor la luz de confirmación de enfoque .
- ▶ En condiciones de iluminación baja, el visor parpadeará en rojo para iluminar el punto AF.
- ▶ Si es necesario, se levantará automáticamente el flash incorporado.

4 Tome la fotografía.

- Presione el disparador hasta el fondo para tomar la imagen.
- ▶ La imagen captada aparecerá en la pantalla LCD durante aproximadamente 2 segundos.
- Si salta el flash incorporado, puede cerrarlo de nuevo con los dedos.

Preguntas frecuentes

- **La luz de confirmación de enfoque <●> parpadea y no se consigue enfocar.**
Apunte el centro del marco del área AF sobre una zona que tenga un buen contraste y, a continuación, presione el disparador hasta la mitad (p. 96). Si está demasiado cerca del motivo, aléjese e inténtelo de nuevo.
- **A veces se iluminan simultáneamente varios puntos AF.**
Todos esos puntos AF han logrado el enfoque. Siempre que se ilumine el punto AF que cubre el motivo deseado, puede tomar la fotografía.
- **El aviso sonoro continúa sonando suavemente. (Tampoco se ilumina la luz de confirmación de enfoque <●>.)**
Indica que la cámara está enfocando de forma continua un motivo en movimiento. (Tampoco se ilumina la luz de confirmación de enfoque <●>.) Puede disparar a un motivo en movimiento enfocado.
- **Presionar el disparador hasta la mitad no enfoca el motivo.**
Si el conmutador de modos de enfoque del objetivo está ajustado en <MF> (Manual Focus, enfoque manual), ajústelo en <AF> (Auto Focus, enfoque automático).
- **Aunque hay luz de día, el flash salta.**
Es posible que el flash salte para motivos situados a contraluz, para ayudar a reducir las sombras oscuras sobre el motivo.
- **Con poca luz, el flash incorporado dispara una serie de destellos.**
Es posible que al presionar el disparador hasta la mitad el flash incorporado dispare una serie de destellos para ayudar al enfoque automático. Esto se denomina luz de ayuda al AF. Es eficaz hasta, aproximadamente, 4 metros/13,1 pies de distancia.
- **Aunque se usó el flash, la fotografía salió oscura.**
El motivo estaba demasiado lejos. El motivo debe estar a menos de 5 metros/16,4 pies de la cámara.
- **Usando el flash, la parte inferior de la imagen salió anormalmente oscura.**
El motivo estaba demasiado cercano a la cámara, y el barril del objetivo creó una sombra. El motivo debe estar al menos a 1 metro/3,3 pies de distancia de la cámara. Si instaló un parasol en el objetivo, quítelo antes de tomar la fotografía con flash.

Técnicas de fotografía totalmente automática

Recomposición de la toma



Según la escena, coloque el motivo a la izquierda o a la derecha para crear un fondo equilibrado y una buena perspectiva.

En el modo (Totalmente automático), el enfoque quedará bloqueado mientras presiona el disparador hasta la mitad para enfocar un objeto estático. A continuación puede recomponer la toma y presionar el disparador hasta el fondo para tomar la fotografía. Esta técnica se denomina “bloqueo del enfoque”.

Fotografía de motivos en movimiento



En el modo (Totalmente automático), si el motivo se mueve (si cambia la distancia a la cámara) durante o después del enfoque, se activará el AF AI Servo para enfocar el motivo de forma continua. Mientras mantenga el punto AF apuntado al motivo, con el disparador presionado hasta la mitad, el enfoque será continuo. Cuando desee tomar la fotografía, presione el disparador hasta el fondo.

CA Disparo automático creativo

El modo Totalmente automático <□> se ocupa de todo, mientras que el modo <CA> Automático creativo permite cambiar fácilmente la luminosidad de la imagen, la profundidad de campo, el tono de color (estilo de imagen) etc. Los ajustes predeterminados son los mismos que en el modo <□> (Totalmente automático).

* CA significa "Creative Auto" (automático creativo).



1 Ajuste el dial de modo en <CA>.

- ▶ La pantalla del modo Automático creativo aparece en la pantalla LCD.



2 Presione el botón <Q>.

- Puede utilizar <⊗> para seleccionar una función. (⊗10)
- Para ver información detallada acerca de cada función, consulte la página 56-57.



3 Establezca el ajuste deseado.

- Utilice <⊗> para seleccionar una función.
- ▶ En la parte inferior de la pantalla se muestra una breve descripción de la función seleccionada.
- Gire el dial <⊙> o <⊚> para cambiar el ajuste.

4 Tome la fotografía.

- Presione el disparador hasta el fondo para tomar la imagen.



Si cambia el modo de disparo o se apaga la alimentación mediante la desconexión automática (p. 46) o situando el interruptor de alimentación en <OFF>, los ajustes del modo Automático creativo recuperarán sus valores predeterminados. No obstante, los ajustes de calidad de grabación de imágenes, autodisparador y control a distancia se conservarán.

Velocidad de obturación y apertura

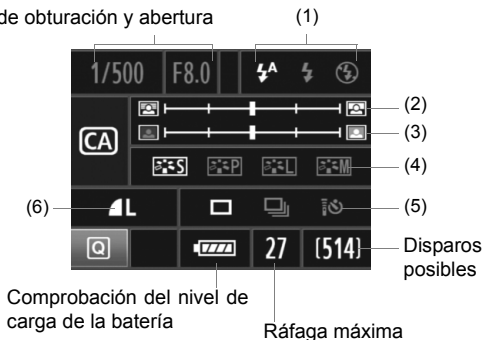

(1) Flash



Se puede seleccionar <⚡^A> (Disparo automático), <⚡> (Flash activo) o <⊕> (Flash inactivo).

(2) Difuminado/definición del fondo



Si mueve la marca de índice hacia la izquierda, el fondo aparecerá más difuminado. Si lo mueve hacia la derecha, el fondo parecerá más enfocado.

Según cuál sea el objetivo y las condiciones de disparo, es posible que el fondo no aparezca tan difuminado. Este ajuste no puede realizarse (aparece en gris) mientras está levantado el flash incorporado. Cuando se utiliza el flash, no se aplica.

(3) Ajuste de la luminosidad de la imagen



Si mueve la marca de índice hacia la izquierda, la imagen será más oscura. Si lo mueve hacia la derecha, la imagen será más luminosa.

(4) Efectos de imagen



Además del efecto de imagen estándar, puede ajustarlo para retratos, paisajes o fotografías en blanco y negro. (p. 66: Estilo de imagen)

- < > (Normal): Efecto de imagen estándar aplicable a la mayoría de las escenas.
- < > (Tonos de piel suaves): Eficaz para primeros planos de mujeres o niños.
- < > (Azules y verdes vivos): Para paisajes impresionantes.
- < > (Imagen monocroma): Crea fotos en blanco y negro.

(5) Disparo único, en serie y con autodisparador



- < > (Disparos en serie a baja velocidad): Dispara continuamente a, como máximo, aproximadamente 3 disparos por segundo (fps).
- < > (Autodisparador de 10 seg./Control a distancia): Consulte la nota () "Uso del autodisparador" en la p. 98. También es posible disparar con control a distancia. (p. 114)

* Pulsando < AF·DRIVE > puede mostrar la pantalla de selección de **[Modo de avance]** y establecer los mismos ajustes.

(6) Calidad de grabación de imágenes



Para ajustar la calidad de grabación de imágenes, consulte "Ajuste de la calidad de grabación de imágenes" en la página 60-62.

Pulsando < > puede mostrar la pantalla de selección de **[Calidad]** y establecer los mismos ajustes.

MENU Ajuste del tiempo de revisión de imágenes

Puede ajustar cuánto tiempo se mostrará la imagen en la pantalla LCD inmediatamente después de la captura. Para conservar la imagen en la pantalla, ajuste **[Retención]**. Para que no se muestre la imagen, seleccione el ajuste **[Off]**.

1 Seleccione **[Tiempo revis.]**.

- Bajo la ficha [CA], seleccione **[Tiempo revis.]** y, a continuación, presione <SET>.

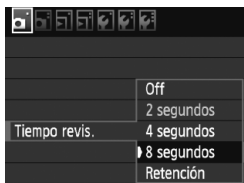

2 Ajuste el tiempo que desee.



- Gire el dial <DIAL> para seleccionar el ajuste y, a continuación, presione <SET>.

Si se ajusta **[Retención]**, la imagen se muestra hasta que transcurre el tiempo de desconexión automática.

3

Ajustes de imagen

Este capítulo explica ajustes de funciones relacionadas con la imagen: Calidad de grabación de imágenes, sensibilidad ISO, estilos de imagen, balance de blancos, Auto Lighting Optimizer (Luminosidad Automática), corrección de la iluminación periférica del objetivo, etc.

- En los modos totalmente automáticos (/) , solamente se puede ajustar la calidad de grabación de imágenes, la corrección de la iluminación periférica del objetivo y el método de numeración de archivos, como se explica en este capítulo. También se puede crear y seleccionar carpetas.
- El icono  de la esquina superior derecha del título de la página indica que la función puede utilizarse cuando el dial de modo está ajustado en **<P/Tv/Av/M/B>**.

MENU Ajuste de la calidad de grabación de imágenes

Puede seleccionar el número de píxeles y la calidad de imagen. Se proporcionan seis ajustes de calidad de grabación de JPEG: **L/L**/**L/L**/**M/M**/**M/M**/**S/S**/**S/S**. Se proporcionan tres ajustes de calidad de grabación de RAW: **RAW**, **M RAW** y **S RAW** (p. 62).



1 Seleccione [Calidad].

- Bajo la ficha [☑], seleccione [Calidad] y, a continuación, presione <SET>.

2 Seleccione la calidad de grabación de imágenes.

- Para seleccionar un ajuste RAW, gire el dial <☛>. Para seleccionar un ajuste JPEG, gire el dial <☚>.
- En la esquina superior derecha, el número “***M (megapíxeles) *** x ****” indica el número de píxeles grabados, y [***] es el número de disparos posibles (se muestran hasta 999).
- Presione <SET> para establecerlo.

Ejemplo de ajuste de la calidad de grabación de imágenes

L solamente



RAW + L

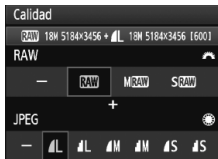

RAW solamente

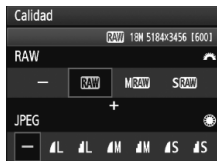



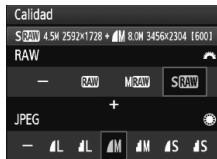





S RAW + M





* Si se ajusta [-] tanto para RAW como para JPEG, se ajustará **L**.

Guía de ajustes de la calidad de grabación de imágenes (Aprox.)

Calidad		Píxeles (megapíxeles)	Tamaño de impresión	Tamaño del archivo (MB)	Disparos posibles	Ráfaga máxima
JPEG	 L	18M	A2 o mayor	6,6	1150	110 (130)
	 L			3,3	2270	660 (36490)
	 M	8M	Aproximadamente A3	3,5	2180	560 (35020)
	 M			1,8	4240	4240 (67910)
	 S	4,5M	Aproximadamente A4	2,2	3380	3380 (54230)
	 S			1,1	6420	6420 (102770)
RAW	RAW	18M	A2 o mayor	25,1	300	23 (25)
	M RAW	10M	Aproximadamente A3	17,1	440	34 (36)
	S RAW	4,5M	Aproximadamente A4	11,4	670	48 (53)
RAW + JPEG	RAW  L	18M 18M	A2 o mayor A2 o mayor	25,1+6,6	240	17 (17)
	M RAW  L	10M 18M	Aproximadamente A3 A2 o mayor	17,1+6,6	320	19 (19)
	S RAW  L	4,5M 18M	Aproximadamente A4 A2 o mayor	11,4+6,6	420	19 (19)

- Las cifras de tamaño de archivo, disparos posibles y ráfaga máxima durante los disparos en serie se basan en los métodos de comprobación estándar de Canon (ISO 100 y estilo de imagen normal) usando una tarjeta de 8 GB. **Estas cifras variarán en función del motivo, de la marca de tarjeta, de la sensibilidad ISO, del estilo de imagen, de las funciones personalizadas, etc.**
- La ráfaga máxima se aplica al disparo en serie de alta velocidad. Las cifras entre paréntesis se aplican a una tarjeta Ultra DMA (UDMA) de 128 GB basándose en los métodos de comprobación estándar de Canon.



- Si selecciona tanto RAW como JPEG, la misma imagen se grabará simultáneamente en la tarjeta en ambos tipos con la calidad de grabación de imagen seleccionada. Las dos imágenes se guardarán en la misma carpeta con los mismos números de archivo (extensión de archivo .JPG para JPEG, y .CR2 para RAW).
- Los iconos se leen de la manera siguiente: **RAW** (RAW), **M RAW** (RAW mediana), **S RAW** (RAW pequeña), JPEG,  (Fina),  (Normal), **L** (Grande), **M** (Mediana), y **S** (Pequeña).

Acerca de RAW

Una imagen RAW son datos de salida sin procesar del sensor de imagen, convertidos en datos digitales. Se graban en la tarjeta tal cual, y permiten seleccionar la calidad de la manera siguiente: **RAW**, **M RAW** o **S RAW**. Una imagen **RAW** se puede procesar con el menú [] **Procesado de imagen RAW** (p. 192) y guardar como una imagen JPEG. (Las imágenes **M RAW** y **S RAW** no se pueden procesar con la cámara.) Aunque la propia imagen RAW no cambia, es posible procesar las imágenes RAW según diferentes condiciones para crear cualquier número de imágenes JPEG a partir de ellas.



Con todas las imágenes RAW, puede utilizar Digital Photo Professional (software suministrado, p. 282) para hacer diversos ajustes y, a continuación, generar una imagen JPEG, TIFF, etc. que incorpore esos ajustes.

 Es posible que el software disponible en el mercado no pueda mostrar imágenes RAW. Se recomienda usar el software proporcionado.

Ráfaga máxima durante los disparos en serie



La ráfaga máxima se muestra en la esquina inferior derecha del visor. Si la ráfaga máxima para disparos en serie es 99 o superior, se mostrará "99".

-  La ráfaga máxima se muestra aunque no haya una tarjeta insertada en la cámara. Asegúrese de que haya una tarjeta cargada antes de tomar una fotografía.
- Si se ajusta [] **C.Fn II -2: Reducc. ruido alta sens. ISO** en [2: Alto], la ráfaga máxima se reducirá en gran medida (p. 224).

 Si el visor muestra "99" para la ráfaga máxima, significa que la ráfaga máxima es de 99 o superior. Si la ráfaga máxima baja a 98 o menos, y la memoria búfer interna se llena, se mostrará "buSY" en el visor y en el panel LCD, y el disparo se desactivará temporalmente. Si detiene los disparos en serie, la ráfaga máxima aumentará. Una vez que todas las imágenes captadas se escriben en la tarjeta, la ráfaga máxima será la que aparece en la lista en la página 61.

RAW+JPEG con un toque ☆

Si la calidad de grabación actual es solamente JPEG, puede presionar el botón <RAW/JPEG> para captar también una imagen RAW (RAW de manera predeterminada) al mismo tiempo. Si la calidad de grabación actual es solamente RAW, presione el botón para captar también una imagen JPEG (L de manera predeterminada).

Este botón no funcionará si la cámara ya está ajustada (p. 60) para captar imágenes RAW y JPEG al mismo tiempo.

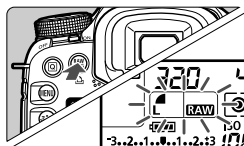
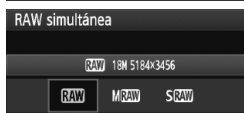
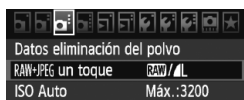

1 Seleccione [RAW+JPEG un toque].

- Bajo la ficha [Q], seleccione [RAW+JPEG un toque] y, a continuación, presione <SET>.

2 Seleccione RAW o JPEG.

- Gire el dial <DIAL>, seleccione RAW o JPEG y, a continuación, presione <SET>.

3 Seleccione la calidad de grabación de imágenes.

- Gire el dial <DIAL> para seleccionar la calidad de grabación de imágenes y, a continuación, presione <SET>.

4 Tome la fotografía.

- Presione el botón <RAW/JPEG>.
- ▶ La calidad de grabación de imagen parpadeará en el panel LCD. Para cancelar el ajuste, presione de nuevo el botón <RAW/JPEG>.
- Presione el disparador hasta el fondo para tomar la imagen.
- ▶ Una vez tomada la fotografía, el ajuste se cancelará.



- Este ajuste puede combinarse también con el ahorquillado de balance de blancos y el disparo AEB.
- También puede cancelar el ajuste presionando el botón <Q>, <MENU>, <ZOOM IN> o <ZOOM OUT>, o usando el conmutador de disparo con Visión en Directo/grabación de vídeo, o el interruptor de alimentación.

ISO: Ajuste de la sensibilidad ISO ☆

Ajuste la sensibilidad ISO (sensibilidad del sensor de imagen a la luz) adecuada para el nivel de luz ambiental. En los modos totalmente automáticos (□/CA), la sensibilidad ISO se ajusta automáticamente (p. 65).



1 Presione el botón <ISO>. (ⓘ)

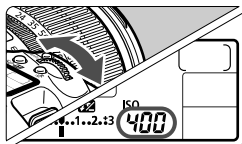

2 Ajuste la sensibilidad ISO.

- Mientras observa el panel LCD o el visor, gire el dial <gears>.
- Se puede ajustar entre ISO 100-6400, en incrementos de 1/3 de punto.
- Cuando se selecciona "A", la sensibilidad ISO se ajusta automáticamente (p. 65).

Guía de sensibilidad ISO

Sensibilidad ISO	Situación fotográfica (sin flash)	Alcance del flash
100 - 400	Exteriores soleados	Cuanto mayor sea la sensibilidad ISO, mayor será el alcance del flash (p. 116).
400 - 1600	Cielos cubiertos o tarde	
1600 - 6400, H	Interiores oscuros o noche	

- Si [C.Fn II -3: Prioridad tonos altas luces] se ajusta en [1: Activada], no es posible establecer los ajustes ISO 100/125/160 y "H" (equivalente a ISO 12800) (p. 225).
- Si se usa una sensibilidad ISO alta o se fotografía en condiciones de alta temperatura pueden obtenerse imágenes más granulosas. Las exposiciones largas también pueden provocar irregularidades en los colores de la imagen.
- Cuando dispase con sensibilidades ISO elevadas, es posible que aparezca ruido (bandas horizontales, puntos de luz, etc.).

Con [C.Fn I -3: Ampliación ISO] ajustado en [1: On], también se puede ajustar "H" (equivalente a ISO 12800) (p. 222).

ISO Auto

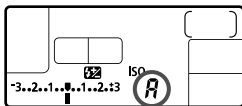

Si la sensibilidad ISO se ajusta en “**A**” (Auto), la sensibilidad ISO real que vaya a ajustarse se mostrará al pulsar el disparador hasta la mitad. Como se indica a continuación, la sensibilidad ISO se ajustará automáticamente para adecuarse al modo de disparo.

Modo de disparo	Ajuste de la sensibilidad ISO
/ CA / P / Tv / Av / M	Se ajusta automáticamente dentro de ISO 100 - 3200 ^{*1}
B	Fija en ISO 400
Con flash	Fija en ISO 400 ^{*2*3}

*1: Depende de la sensibilidad ISO máxima que se haya ajustado.

*2: Si el flash de relleno provoca sobreexposición, se ajustará ISO 100 o una sensibilidad ISO superior.

*3: Si el modo de disparo es <**P**> o totalmente automático (/ **CA**) y se utiliza el flash rebotado con un flash Speedlite externo, la sensibilidad ISO se ajustará automáticamente entre 400 y 1600.

MENU Ajuste del valor máximo de ISO Auto [☆]

Para ISO Auto, puede ajustar el límite máximo entre ISO 400 - 6400.



Bajo la ficha [], seleccione [**ISO Auto**] y, a continuación, presione <**SET**>. Seleccione la sensibilidad ISO y, a continuación, presione <**SET**>.

Selección de un estilo de imagen [☆]

Seleccionando un estilo de imagen, puede obtener efectos de imagen adecuados para su expresión fotográfica o para el motivo.

En el modo <  > (Totalmente automático), no se puede seleccionar el estilo de imagen.





1 Presione el botón < >.

- Cuando la cámara esté lista para disparar, presione el botón <  >.
- ▶ Aparecerá la pantalla Estilo imagen.



2 Seleccione un estilo de imagen.

- Gire el dial <  > o <  > para seleccionar un estilo de imagen y, a continuación, presione <  >.
- ▶ El estilo de imagen tendrá efecto y la cámara estará lista para disparar.

 También puede usar el menú [ **Estilo imagen**] para seleccionar el estilo de imagen.

Efectos de estilo de imagen

Normal (CA): Normal)

El aspecto de la imagen es vivo y nítido. Éste es un estilo de imagen de uso general, adecuado para la mayoría de las escenas. Esto se ajusta automáticamente en el modo <  > (Totalmente automático).

Retrato (CA): Tonos de piel suaves)

Para excelentes tonos de piel. El aspecto de la imagen es más suave. Eficaz para primeros planos de mujeres o niños.

Puede cambiar [**Tono de color**] (p. 68) para ajustar el tono de piel.

Paisaje (CA): Azules y verdes vivos)

Para obtener imágenes con azules y verdes vivos, muy nítidas.

Eficaz para paisajes impresionantes.

Neutro

Este estilo de imagen es para usuarios que prefieran procesar las imágenes con un ordenador. Para obtener colores naturales e imágenes suaves.

Fiel

Este estilo de imagen es para usuarios que prefieran procesar las imágenes con un ordenador. Cuando el motivo se capta bajo una temperatura de color de luz de día de 5200 K, el color se ajusta colorimétricamente para que coincida con el color del motivo. La imagen es apagada y suave.

Monocromo (CA: Imagen monocroma)

Crea imágenes en blanco y negro.

 Las imágenes en blanco y negro captadas en JPEG no se pueden revertir a color. Si desea tomar más tarde fotografías en color, asegúrese de cancelar el ajuste **[Monocromo]**. Cuando se seleccione **[Monocromo]**, aparecerá **<B/W>** en el visor y en el panel LCD.

Usuario 1-3





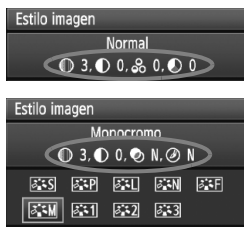

Puede registrar un estilo básico, tal como **[Retrato]**, **[Paisaje]**, un archivo de estilo de imagen, etc. y ajustarlo como desee (p. 70). Los estilos de imagen definidos por el usuario que no se hayan ajustado tendrán la misma configuración que el estilo de imagen normal.

Acerca de los símbolos

Los símbolos de la parte superior de la pantalla de selección de estilo de imagen hacen referencia a parámetros tales como **[Nitidez]** y **[Contraste]**. Los números indican los ajustes de los diferentes parámetros, tales como **[Nitidez]** y **[Contraste]**, para cada estilo de imagen.



Símbolos

	Nitidez
	Contraste
	Saturación
	Tono de color
	Efecto de filtro (Monocromo)
	Efecto de tono (Monocromo)



Personalización de un estilo de imagen [☆]

Puede personalizar un estilo de imagen ajustando parámetros individuales tales como [Nitidez] y [Contraste]. Para ver los efectos resultantes, haga tomas de prueba. Para personalizar [Monocromo], consulte la página siguiente.



1 Presione el botón < >.

2 Seleccione un estilo de imagen.

- Gire el dial < > o < > para seleccionar un estilo de imagen y, a continuación, presione el botón <INFO.>.



3 Seleccione un parámetro.

- Gire el dial < > para seleccionar el parámetro y, a continuación, presione <SET.>.





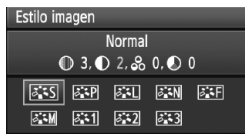

4 Ajuste el parámetro.

- Gire el dial < > para ajustar el parámetro como desee y, a continuación, presione <SET.>.
- Presione el botón <MENU> para guardar el parámetro ajustado. Aparecerá de nuevo la pantalla de selección de estilo de imagen.
- ▶ Los ajustes diferentes de los predeterminados se mostrarán en azul.



Ajustes y efectos de los parámetros

 Nitidez	0: Contornos menos nítidos	+7: Contornos nítidos
 Contraste	-4: Bajo contraste	+4: Alto contraste
 Saturación	-4: Baja saturación	+4: Alta saturación
 Tono de color	-4: Tono de piel rojizo	+4: Tono de piel amarillento



- Si selecciona [**Parám defect**] en el paso 3, puede devolver el correspondiente estilo de imagen a sus ajustes de parámetro predeterminados.
- Para disparar con el estilo de imagen modificado, siga el paso 2 de la página anterior para seleccionar el estilo de imagen modificado y, a continuación, dispare.

Ajuste monocromo

Para monocromo, también puede ajustar [**Efecto filtro**] y [**Efecto de tono**] además de [**Nitidez**] y [**Contraste**], descritos en la página anterior.

Efecto filtro



Con un efecto de filtro aplicado a una imagen monocroma, puede hacer que resalten más las nubes blancas o los árboles verdes.

Filtro	Efectos de ejemplo
N: Ninguno	Imagen normal en blanco y negro, sin efecto de filtro.
Ye: Amarillo	El cielo azul será más natural y las nubes blancas aparecerán más contrastadas.
Or: Naranja	El cielo azul aparecerá ligeramente más oscuro. Las puestas de sol aparecerán más brillantes.
R: Rojo	El cielo azul aparecerá bastante oscuro. Las hojas secas destacarán más y aparecerán más claras.
G: Verde	Los tonos de piel y los labios tendrán mejor aspecto. Las hojas de los árboles destacarán más y parecerán más claras.



Al aumentar el [**Contraste**], el efecto del filtro se hará más pronunciado.

Efecto de tono

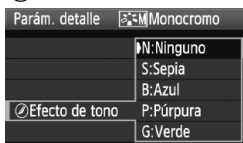

Aplicando un efecto de tono, puede crear una imagen monocroma en ese color. Puede hacer que la imagen tenga una apariencia más imponente.

Se puede seleccionar lo siguiente:

[**N:Ninguno**] [**S:Sepia**] [**B:Azul**]
 [**P:Púrpura**] [**G:Verde**].

Registro de un estilo de imagen ☆



Puede seleccionar un estilo de imagen base, tal como **[Retrato]** o **[Paisaje]**, ajustar sus parámetros como desee y registrarlo en **[Usuario 1]**, **[Usuario 2]** o **[Usuario 3]**.

Puede crear estilos de imagen cuyos ajustes de parámetro, tales como la nitidez y el contraste, sean diferentes. También puede ajustar los parámetros de un estilo de imagen que se haya registrado en la cámara con el software que se proporciona.

1 Presione el botón .



2 Seleccione **[Usuario]**.

- Gire el dial  o  para seleccionar **[Usuario *]** y, a continuación, presione el botón **<INFO>**.

3 Presione **<SET>**.

- Con **[Estilo imagen]** seleccionado, presione **<SET>**.



4 Seleccione el estilo de imagen base.

- Gire el dial  para seleccionar el estilo de imagen base y, a continuación, presione **<SET>**.
- Para ajustar los parámetros de un estilo de imagen que se haya registrado en la cámara con el software que se proporciona, seleccione aquí el estilo de imagen.

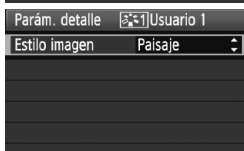

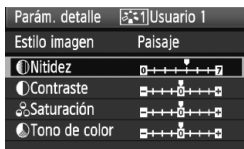

5 Seleccione un parámetro.

- Seleccione un parámetro tal como **[Nitidez]** y, a continuación, presione **<SET>**.

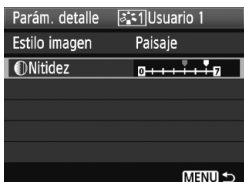



6 Ajuste el parámetro.

- Gire el dial <  > para ajustar el parámetro como desee y, a continuación, presione <  >. Para ver información detallada, consulte “Personalización de un estilo de imagen” en las páginas 68-69.
- Presione el botón <MENU> para registrar el nuevo estilo de imagen. Aparecerá de nuevo la pantalla de selección de estilo de imagen.
- ▶ El estilo de imagen base se indicará a la derecha de **[Usuario *]**.

 Si ya se ha registrado un estilo de imagen bajo **[Usuario *]**, al cambiar el estilo de imagen base en el paso 4 anulará los ajustes de parámetro del estilo de imagen registrado.

 Para disparar con el estilo de imagen registrado, siga el paso 2 de la página anterior para seleccionar **[Usuario *]** y, a continuación, dispare.

WB: Ajuste del balance de blancos ☆

El balance de blancos (WB) sirve para hacer que las áreas blancas sean realmente blancas. Normalmente, el ajuste <AWB> (Auto) obtendrá automáticamente el balance de blancos correcto. Si con <AWB> no puede obtener colores naturales, puede seleccionar el balance de blancos para cada fuente de luz, o ajustarlo manualmente fotografiando un objeto blanco. En los modos totalmente automáticos (□/CA), <AWB> se ajusta automáticamente.

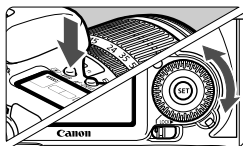

1 Presione el botón <⊙•WB>. (⊙6)

2 Seleccione el balance de blancos.

- Mientras observa el panel LCD, gire el dial <⊙>.



Visualización	Modo	Temperatura de color (K: Kelvin aprox.)
AWB	Auto	3000 - 7000
☀	Luz de día	5200
🏠	Sombra	7000
☁	Nublado, luz tenue, puesta de sol	6000
💡	Luz de tungsteno	3200
💡	Luz fluorescente blanca	4000
⚡	Uso del flash	6000
👤	Personalizado (p. 73)	2000 - 10000
K	Temperatura de color (p. 74)	2500 - 10000

Acerca del balance de blancos

Para el ojo humano, un objeto blanco sigue siendo blanco independientemente del tipo de iluminación. Con una cámara digital, la temperatura de color se ajusta con software para hacer que las áreas blancas aparezcan de color blanco. Este ajuste sirve como base para la corrección del color. El resultado son colores de aspecto natural en las imágenes.

📄 También puede usar el menú [☑ Bal. Blancos] para ajustar el balance de blancos.

Balance de blancos personalizado

El balance de blancos personalizado permite ajustar manualmente el balance de blancos para una fuente de luz específica con mayor precisión. Realice este procedimiento bajo la fuente de luz real que vaya a usar.

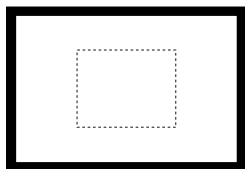

1 Fotografíe un objeto blanco.

- Mire por el visor: el área dentro de la línea de puntos debe cubrir un objeto de color blanco uniforme.
- Enfoque manualmente y ajuste la exposición estándar para el objeto blanco.
- Puede ajustar cualquier balance de blancos.

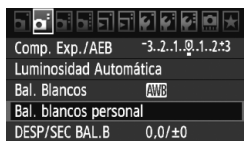



2 Seleccione [Bal. blancos personal].

- Bajo la ficha , seleccione [Bal. blancos personal] y, a continuación, presione <SET>.
- ▶ Aparecerá la pantalla de selección de balance de blancos personalizado.



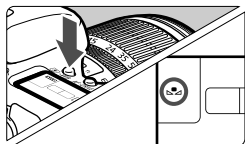

3 Importe los datos de balance de blancos.

- Gire el dial  o  para seleccionar la imagen captada en el paso 1 y, a continuación, presione <SET>.
- ▶ En la pantalla de diálogo que aparece, seleccione [OK] y los datos se importarán.
- Cuando vuelva a aparecer el menú, presione el botón <MENU> para salir del menú.



4 Presione el botón <·WB>. (6)

5 Seleccione el balance de blancos personalizado.

- Observe el panel LCD y gire el dial  para seleccionar <·WB>.

- Si la exposición obtenida en el paso 1 está demasiado alejada de la correcta, es posible que no se consiga un balance de blancos correcto.
- Si la imagen se captó con el estilo de imagen ajustado en **[Monocromo]** (p. 67), no se podrá seleccionar en el paso 3.

- Una tarjeta gris al 18% (disponible en el mercado) puede producir un balance de blancos más preciso que un objeto blanco.
- El balance de blancos personal registrado con el software que se proporciona se registrará bajo <☺>. Si realiza el paso 3, los datos del balance de blancos personal registrado se borrarán.

[K] Ajuste de la temperatura de color

Se puede ajustar de forma numérica, en grados Kelvin, la temperatura de color del balance de blancos. Esta opción es para usuarios avanzados.

1 Seleccione **[Bal. Blancos]**.

- Bajo la ficha **[☑]**, seleccione **[Bal. Blancos]** y, a continuación, presione <SET>.

2 Ajuste la temperatura de color.

- Gire el dial <☉> para seleccionar **[K]**.
- Gire el dial <☀> para ajustar la temperatura de color y, a continuación, presione <SET>.
- La temperatura de color se puede ajustar entre 2500 K y 10000 K, en incrementos de 100 K.

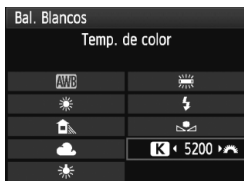

- Al ajustar la temperatura de color para una fuente de luz artificial, ajuste la corrección del balance de blancos (magenta o verde) si es necesario.
- Si desea ajustar <K> con la lectura tomada mediante un termocolorímetro comercial, tome disparos de prueba y ajuste el valor necesario para compensar la diferencia entre la lectura del termocolorímetro y la lectura de la temperatura de color de la cámara.

WB +/- Corrección del balance de blancos ☆

Puede corregir el balance de blancos establecido. Este ajuste tendrá el mismo efecto que el uso de un filtro de conversión de la temperatura de color o de un filtro de compensación de color disponible en el mercado. Cada color se puede corregir con un nivel de un total de nueve.

Este ajuste está destinado a usuarios avanzados que conozcan el uso de los filtros de conversión de temperatura de color o de compensación del color.

Corrección del balance de blancos

Comp. Exp./AEB	-3..2..1..0..1..2:3
Luminosidad Automática	
Bal. Blancos	AWB
Bal. blancos personal	
DESP/SEC BAL.B	0,0/±0
Espacio color	sRGB
Estilo imagen	Normal

1 Seleccione [DESP/SEC BAL.B].

- Bajo la ficha [WB +/-], seleccione [DESP/SEC BAL.B] y, a continuación, presione <SET>.

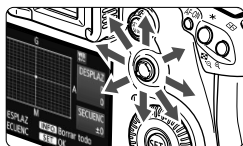

Ajuste de ejemplo: A2, G1

2 Ajuste la corrección del balance de blancos.

- Utilice <◂◃> para mover la marca "■" a la posición que desee.
- B representa el azul, A el ámbar, M el magenta y G el verde. Se corregirá el color en la dirección correspondiente.
- En la esquina superior derecha, "DESP/AZ" indica la dirección y la cantidad de la corrección.
- Al presionar el botón <INFO> se cancelarán todos los ajustes de [DESP/SEC BAL.B].
- Presione <SET> para salir del ajuste y volver al menú.



- Durante la corrección del balance de blancos, se mostrará <WB +/-> en el visor y en el panel LCD.
- Un nivel de la corrección azul/ámbar equivale a 5 grados mired de un filtro de conversión de la temperatura de color. (Mired: unidad de medida que indica la densidad de un filtro de conversión de la temperatura de color.)

Ahorquillado automático del balance de blancos

Con un solo disparo, se pueden grabar simultáneamente tres imágenes con diferente tono de color. Según la temperatura de color del ajuste del balance de blancos actual, las imágenes del ahorquillado tenderán al azul/ámbar o al magenta/verde. Esta función se conoce como ahorquillado del balance de blancos. Es posible realizar un ahorquillado del balance de blancos hasta ± 3 niveles en incrementos de un nivel.

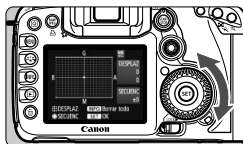

Tendencia a B/A ± 3 niveles



Ajuste la cantidad de ahorquillado del balance de blancos.

- En el paso 2 de la corrección del balance de blancos, cuando gire el dial $\langle \odot \rangle$, la marca "■" de la pantalla cambiará a "■■■" (3 puntos).

Al girar el dial a la derecha se ajusta el ahorquillado B/A, y al girarlo hacia la izquierda el ahorquillado M/G.

- ▶ En el lado derecho de la pantalla, "SECUENC" indica la dirección y la cantidad del ahorquillado.
- Al presionar el botón $\langle \text{INFO} \rangle$ se cancelarán todos los ajustes de [DESP/SEC BAL.B].
- Presione $\langle \text{SET} \rangle$ para salir del ajuste y volver al menú.

Secuencia de ahorquillado

El ahorquillado de las imágenes se realizará según la secuencia siguiente: 1. Balance de blancos estándar, 2. Tendencia azul (B) y 3. Tendencia ámbar (A), o 1. Balance de blancos estándar, 2. Tendencia magenta (M), 3. Tendencia verde (G).



- Durante el ahorquillado del balance de blancos, la ráfaga máxima para los disparos en serie será menor, y el número de disparos posibles también se reducirá a un tercio del número normal. Además, el icono de balance de blancos parpadeará en el panel LCD.
- También se puede ajustar la corrección del balance de blancos y AEB junto con el ahorquillado del balance de blancos. Si ajusta AEB en combinación con el ahorquillado del balance de blancos, se grabarán un total de nueve imágenes para un solo disparo.
- Puesto que se graban tres imágenes para cada disparo, la tarjeta tardará más en grabar el disparo.
- "SECUENC" significa secuencia de ahorquillado.

MENU Auto Lighting Optimizer (Luminosidad Automática) ☆

Si la imagen sale oscura o el contraste es bajo, la luminosidad y el contraste pueden corregirse automáticamente. Con las imágenes JPEG, la corrección se realiza en el momento de captar la imagen. Para las imágenes RAW, puede corregirse con Digital Photo Professional (software suministrado). El ajuste predeterminado es **[Estándar]**.

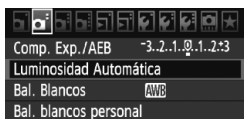

1 Seleccione **[Auto Lighting Optimizer/Luminosidad Automática]**.

- Bajo la ficha **[A^o]**, seleccione **[Auto Lighting Optimizer/Luminosidad Automática]** y, a continuación, presione **<SET>**.

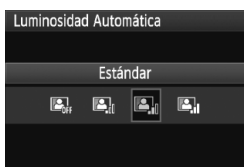

2 Establezca el ajuste de corrección.

- Gire el dial **<DIAL>** para seleccionar el ajuste y, a continuación, presione **<SET>**.

3 Tome la fotografía.

- La imagen se grabará con la iluminación y el contraste corregidos, si es necesario.



Ejemplo de luminosidad corregida

- Según las condiciones de disparo, es posible que el ruido aumente.
- Si se establece un ajuste diferente de **[Desactivada]** y se usa la compensación de exposición, la compensación de exposición con flash o la exposición manual para oscurecer la exposición, es posible que la imagen siga saliendo luminosa. Si desea la exposición más oscura, establezca primero este ajuste en **[Desactivada]**.

En los modos totalmente automáticos (**[A]**/**[CA]**) se ajustará automáticamente **[Estándar]**.

MENU Corrección de la iluminación periférica del objetivo

Debido a las características del objetivo, es posible que las cuatro esquinas de la imagen aparezcan más oscuras. Esto se denomina viñeteado o caída de la iluminación periférica. Con las imágenes JPEG, la corrección se realiza en el momento de captar la imagen. Para las imágenes RAW, puede corregirse con Digital Photo Professional (software suministrado). El ajuste predeterminado es [**Activada**].

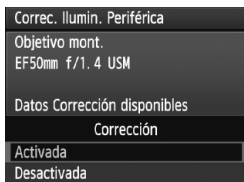
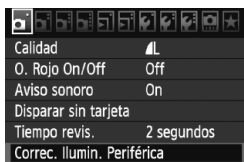

1 Seleccione [**Correc. Ilumin. Periférica**].

- Bajo la ficha [], seleccione [**Correc. Ilumin. Periférica**] y, a continuación, presione < >.

2 Establezca el ajuste de corrección.

- En la pantalla, compruebe si se muestra [**Datos Corrección disponibles**] para el objetivo montado.
- Si se muestra [**Datos Correc. no disponibles**], consulte “Acerca de los datos de corrección del objetivo” en la página siguiente.
- Gire el dial < > para seleccionar [**Activada**] y, a continuación, presione < >.

3 Tome la fotografía.

- La imagen se grabará con la iluminación periférica corregida.



Corrección activada



Corrección desactivada

Acerca de los datos de corrección del objetivo

La cámara contiene ya datos de corrección de la iluminación periférica para unos 25 objetivos. En el paso 2, si selecciona **[Activada]**, la corrección de la iluminación periférica se aplicará automáticamente para todos los objetivos cuyos datos de corrección se hayan registrado en la cámara.

Con EOS Utility (software suministrado), puede comprobar qué objetivos tienen sus datos de corrección registrados en la cámara. También puede registrar datos de corrección para objetivos no registrados. Para ver información detallada, consulte el PDF de instrucciones del software EOS Utility, en el CD-ROM.

Cuando actualice el firmware 1.x.x a 2.x.x:

Cuando actualice el firmware desde la versión 1.x.x a 2.x.x, cualesquiera “datos de corrección del objetivo” que haya registrado en la cámara con EOS Utility (software suministrado) se sobrescribirán con los datos de corrección del objetivo del firmware actualizado. Si es necesario, utilice EOS Utility para registrar de nuevo los datos de corrección del objetivo.

-  ● Para las imágenes JPEG ya captadas no es posible aplicar la corrección de la iluminación periférica del objetivo.
- Según las condiciones de disparo, es posible que aparezca ruido en la periferia de la imagen.
- Cuando se utiliza un objetivo de otro fabricante que no sea Canon, se recomienda ajustar la corrección en **[Desactivada]**, aunque se muestre **[Datos Corrección disponibles]**.

-  ● La corrección de la iluminación periférica se aplica incluso cuando hay montado un multiplicador.
- Si no se han registrado en la cámara los datos de corrección para el objetivo montado, el resultado será el mismo que cuando la opción de corrección se ajusta en **[Desactivada]**.
- La cantidad de corrección aplicada será ligeramente inferior a la cantidad máxima de corrección ajustable con Digital Photo Professional (software suministrado).
- Si el objetivo no tiene información de distancia, la cantidad de corrección será menor.
- Cuanto mayor sea la sensibilidad ISO, menor será la cantidad de corrección.

MENU Creación y selección de una carpeta

Puede crear y seleccionar libremente la carpeta donde se guardarán las imágenes captadas.

Esto es opcional, dado que se creará automáticamente una carpeta para guardar las imágenes captadas.

Creación de una carpeta



1 Seleccione [Seleccionar carpeta].

- Bajo la ficha [F], seleccione [Seleccionar carpeta] y, a continuación, presione <SET>.

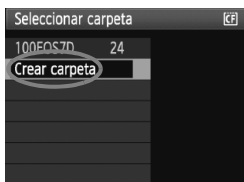

2 Seleccione [Crear carpeta].

- Gire el dial <D> para seleccionar [Crear carpeta] y, a continuación, presione <SET>.





3 Cree una nueva carpeta.

- Gire el dial <D> para seleccionar [OK] y, a continuación, presione <SET>.
- ▶ Se creará una nueva carpeta con un número de carpeta superior en uno.

Selección de una carpeta



- Mientras se muestra la pantalla **Seleccionar carpeta**, gire el dial  para seleccionar la carpeta que desee y, a continuación, presione .
- ▶ Se seleccionará la carpeta donde se guardarán las imágenes captadas.
- Las subsiguientes imágenes captadas se grabarán en la carpeta seleccionada.

Acerca de las carpetas

Como en “100EOS7D”, por ejemplo, el nombre de carpeta empieza con tres dígitos (número de carpeta) seguidos por cinco caracteres alfanuméricos. Una carpeta puede contener como máximo 9999 imágenes (nº de archivo 0001 - 9999). Cuando una carpeta se llena, se crea automáticamente una nueva carpeta con un número de carpeta superior en uno. Además, si se ejecuta un reinicio manual (p. 85), se crea automáticamente una nueva carpeta. Se puede crear carpetas numeradas de 100 a 999.

Creación de carpetas con un ordenador personal

Con la tarjeta abierta en la pantalla, cree una nueva carpeta denominada “DCIM”. Abra la carpeta DCIM y cree tantas carpetas como necesite para guardar y organizar las imágenes. El nombre de carpeta debe respetar el formato “100ABC_D”, donde los tres primeros dígitos son 100 - 999, seguidos por cinco caracteres alfanuméricos. Los cinco caracteres pueden ser una combinación de letras mayúsculas y minúsculas de la A a la Z, números y un subrayado “_”. En el nombre de la carpeta no puede haber espacios. Además, los nombres de carpeta no pueden tener el mismo número de tres dígitos, como en “100ABC_D” y “100W_XYZ”, aunque las letras sean diferentes.

MENU Cambio del nombre de archivo

El nombre de archivo tiene cuatro caracteres alfanuméricos seguidos por un número de imagen de cuatro dígitos (p. 84) y una extensión. Los primeros cuatro caracteres serán "IMG_" como opción predeterminada, pero puede cambiarlos.

(Ej.) IMG_10001.JPG

Con "Ajus. usuario1", puede cambiar y registrar los cuatro caracteres como desee. Con "Ajus. usuario2", si registra tres caracteres, el cuarto desde la izquierda se añadirá automáticamente para indicar el tamaño de imagen.

Registro o cambio del nombre de archivo

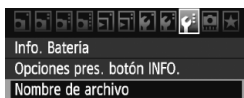

1 Seleccione [Nombre de archivo].

- Bajo la ficha [F2], seleccione [Nombre de archivo] y, a continuación, presione <SET>.

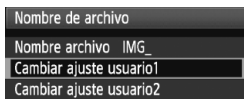

2 Seleccione [Cambiar ajuste usuario*].

- Gire el dial <DIAL> para seleccionar [Cambiar ajuste usuario*] y, a continuación, presione <SET>.



3 Escriba cualesquiera caracteres alfanuméricos.

- Para Ajus. usuario1, escriba 4 caracteres. Para Ajus. usuario2, escriba 3 caracteres.
- Presione el botón para borrar los caracteres que no necesite.
- Presione el botón <TEXT> y la paleta de texto se resaltará con un marco de color. Puede escribir texto.
- Utilice el dial <DIAL> o <DIAL2> para mover el cursor y seleccione el carácter que desee. A continuación, presione <SET> para introducirlo.



4 Salga del ajuste.

- Escriba el número requerido de caracteres alfanuméricos y, a continuación, presione el botón <MENU>.
- ▶ Se registrará el nuevo nombre de archivo y aparecerá la pantalla del paso 2.

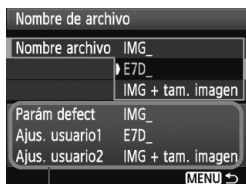

Ajustes

5 Seleccione el nombre de archivo registrado.

- Gire el dial <◉> para seleccionar [**Nombre archivo**] y, a continuación, presione <SET>.
- Gire el dial <◉> para seleccionar el nombre de archivo registrado y, a continuación, presione <◉SET>.
- Si se ha registrado Ajus. usuario2, seleccione "****" (los 3 caracteres registrados) + tamaño de imagen".



Acerca de Ajus. usuario2

Cuando seleccione el "**** + tamaño de imagen" registrado con Ajus. usuario2 y tome fotografías, el carácter de calidad de grabación de imagen se añadirá automáticamente como cuarto carácter por la izquierda del nombre de archivo. El significado de los caracteres de calidad de grabación de imagen es el siguiente:

"****L" = L, L, RAW

"****M" = M, M, M RAW

"****S" = S, S, S RAW

Cuando la imagen se transfiere a un ordenador personal, se incluye el cuarto carácter añadido automáticamente. De ese modo podrá ver el tamaño de imagen sin tener que abrirla. Las imágenes RAW o JPEG pueden distinguirse mediante la extensión.



El primer carácter no puede ser un guión bajo "_".



- La extensión será ".JPG" para las imágenes JPEG, ".CR2" para las imágenes RAW y ".MOV" para los vídeos.
- Cuando grabe un vídeo con Ajus. usuario2, el cuarto carácter del nombre de archivo será un guión bajo "_".

MENU Métodos de numeración de archivos

El número de archivo de 4 dígitos es como el número de fotograma en un carrete. A las imágenes captadas se les asigna un número de archivo secuencial de 0001 a 9999 y se guardan en una carpeta. Puede cambiar cómo se asigna el número de archivo.

(Ej.) IMG_0001.JPG

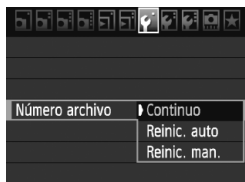

1 Seleccione [Número archivo].

- Bajo la ficha [F], seleccione [Número archivo] y, a continuación, presione <SET>.

2 Seleccione el método de numeración de archivos.

- Gire el dial <DIAL> para seleccionar el método deseado y, a continuación, presione <SET>.

Continuo

Continúa la secuencia de numeración de archivos incluso después de reemplazar la tarjeta o de crear una nueva carpeta.

Aunque sustituya la tarjeta o cree una nueva carpeta, la secuencia de numeración de archivos continuará hasta 9999. Eso es útil cuando se desea guardar imágenes con números comprendidos entre 0001 y 9999, y ubicadas en diversas tarjetas o carpetas, en una carpeta del ordenador personal.

Si la tarjeta de repuesto o la carpeta existente contiene imágenes grabadas previamente, la numeración de archivos de las nuevas imágenes puede continuar a partir de la numeración de los archivos de las imágenes existentes en la tarjeta o carpeta. Si desea utilizar la numeración continua de archivos, es recomendable que utilice cada vez una tarjeta recién formateada.

Numeración de archivos después de sustituir la tarjeta

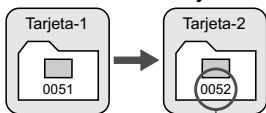

Numeración de archivos después de crear una carpeta

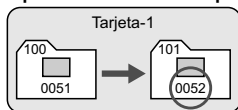

Siguiente número de archivo de la secuencia

Reinic. auto

Reinicio de la numeración de archivos desde 0001 cada vez que se reemplaza la tarjeta o se crea una nueva carpeta.

Siempre que se reemplaza la tarjeta o se crea una nueva carpeta, la numeración de archivos se inicia desde 0001. Esto es útil si se desea organizar imágenes de acuerdo con tarjetas o carpetas. Si la tarjeta de repuesto o la carpeta existente contiene imágenes grabadas previamente, la numeración de archivos de las nuevas imágenes puede continuar a partir de la numeración de los archivos de las imágenes existentes en la tarjeta o carpeta. Si desea guardar imágenes iniciando la numeración de archivos en 0001, utilice cada vez una tarjeta recién formateada.

Numeración de archivos después de sustituir la tarjeta

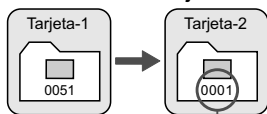

Se reinicia la numeración de archivos

Numeración de archivos después de crear una carpeta

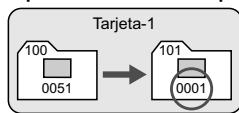

Reinic. man.



Para reiniciar la numeración de archivos a 0001 o para empezar desde el número de archivo 0001 en una nueva carpeta.

Cuando se reinicia manualmente la numeración de archivos, se crea automáticamente una nueva carpeta y la numeración de archivos de las imágenes guardadas en esa carpeta se inicia desde 0001. Esto es útil si se desea utilizar diferentes carpetas para las imágenes tomadas ayer y las tomadas hoy, por ejemplo. Después del reinicio manual, la numeración de archivos vuelve a continua o reinicio automático.



Si el número de archivo de la carpeta número 999 alcanza 9999, no será posible disparar aunque la tarjeta tenga aún capacidad de almacenamiento. La pantalla LCD mostrará un mensaje para sustituir la tarjeta. Sustituya la tarjeta por una nueva.

MENU Ajuste del espacio de color ☆

El espacio de color se refiere a la gama de colores reproducibles. Con esta cámara puede ajustar el espacio de color en sRGB o Adobe RGB para las imágenes captadas. Se recomienda sRGB para las tomas normales.

En los modos totalmente automáticos (/) , sRGB se ajusta automáticamente.

1 Seleccione [Espacio color].

- Bajo la ficha  , seleccione [Espacio color] y, a continuación, presione < >.

2 Ajuste el espacio de color deseado.

- Seleccione [sRGB] o [Adobe RGB] y, a continuación, presione < >.



Acerca de Adobe RGB

Este espacio de color se utiliza principalmente para la impresión comercial y otros usos industriales. Este ajuste no se recomienda para usuarios sin conocimientos sobre procesamiento de imágenes, Adobe RGB y Regla de diseño para sistema de archivo de cámara 2.0 (Exif 2.21). La imagen parecerá muy plana en el entorno sRGB del ordenador personal, y con impresoras que no sean compatibles con la Regla de diseño para sistemas de archivos de cámara 2.0 (Exif 2.21). En consecuencia, será necesario procesar posteriormente las imágenes mediante software.

- Si la foto captada se tomó con el espacio de color Adobe RGB, el primer carácter del nombre de archivo será un guión bajo “_”.
- El perfil ICC no se adjunta. El perfil ICC se describe en el PDF de instrucciones del software que hay en el CD-ROM.

4

Ajuste de los modos AF y de avance

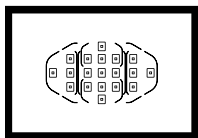

Los 19 puntos AF del visor hacen que el disparo con AF sea adecuado para una amplia variedad de motivos y escenas.

También puede seleccionar el modo AF y el modo de avance que mejor se ajusten a las condiciones del disparo y al motivo.

- El icono ☆ de la esquina superior derecha del título de la página indica que la función puede utilizarse cuando el dial de modo está ajustado en <P/Tv/Av/M/B>.
- En los modos totalmente automáticos (□/CA) se ajustan automáticamente el modo AF, la selección del punto AF y el modo de avance.



<AF> significa "Auto Focus" (enfoque automático). <MF> significa "Manual Focus" (enfoque manual).

AF: Selección del modo AF ☆

Seleccione el modo AF adecuado para las condiciones de disparo o para el motivo. En los modos totalmente automáticos (□/CA), “AF AI Foco” se ajusta automáticamente.

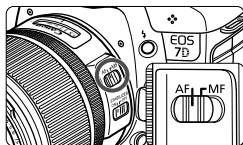

- 1 En el objetivo, ajuste el conmutador de modos de enfoque en <AF>.

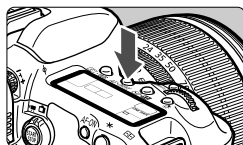

- 2 Presione el botón <AF·DRIVE> (ⓘ6)

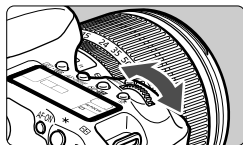

- 3 Seleccione el modo AF.

- Mientras observa el panel LCD, gire el dial <MODE>.

ONE SHOT: AF foto a foto

AI FOCUS: AF AI Foco

AI SERVO: AF AI Servo

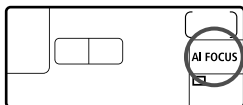

AF foto a foto para motivos estáticos



Punto AF

Luz de confirmación de
enfoque

Adecuado para motivos estáticos. Cuando presione el disparador hasta la mitad, la cámara sólo enfocará una vez.

- Cuando se logra el enfoque, se muestra el punto AF que logró el enfoque, y también se ilumina la luz de confirmación del enfoque <●> en el visor.
- Con la medición evaluativa, el ajuste de exposición se establece al mismo tiempo que se obtiene el enfoque.
- Mientras aprieta el disparador hasta la mitad, el enfoque quedará bloqueado. Entonces podrá recomponer la toma, si lo desea.
- En los modos de disparo **P/Tv/Av/M/B**, también puede ejecutar el AF presionando el botón <AF-ON>.



- Si no es posible enfocar, la luz de confirmación de enfoque <●> del visor parpadeará. Si ello ocurre, no se puede tomar la fotografía aunque se presione el disparador hasta el fondo. Recomponga la imagen e intente enfocar de nuevo. O bien, consulte "Cuando falla el enfoque automático" (p. 96).
- Si se ajusta el menú [**Aviso sonoro**] en [**Off**], no sonará el aviso sonoro cuando se obtenga el enfoque.

AF AI Servo para motivos en movimiento

Este modo AF es para motivos en movimiento en los que la distancia de enfoque no deja de cambiar. Mientras aprieta el disparador hasta la mitad, el motivo se enfocará continuamente.

- La exposición se ajusta en el momento de tomar la fotografía.
- En los modos de disparo **P/Tv/Av/M/B**, también puede ejecutar el AF presionando el botón <AF-ON>.



Con AF AI Servo, el aviso sonoro no suena aunque se obtenga el enfoque. Además, no se iluminará la luz de confirmación del enfoque <●> en el visor.

AF AI Foco para el cambio automático del modo AF

El modo AF AI Foco cambia del modo AF foto a foto al modo AF AI Servo automáticamente si un motivo estático empieza a moverse.

- Una vez enfocado el motivo en el modo AF foto a foto, si el motivo empieza a moverse la cámara detecta el movimiento, y cambia automáticamente el modo AF a AF AI Servo.



Cuando se logra el enfoque en el modo AF AI Foco con el modo Servo activo, suena suavemente el aviso sonoro. Sin embargo, no se iluminará la luz de confirmación del enfoque <●> en el visor.

Luz de ayuda al AF con el flash incorporado

En condiciones de poca luz, cuando se presiona el disparador hasta la mitad, el flash incorporado emite una breve ráfaga. Esto ilumina el motivo para facilitar el enfoque automático.



- La luz de ayuda al AF del flash incorporado tiene un alcance de aproximadamente 4 metros/13,1 pies.
- En los modos de disparo **P/Tv/Av/M/B**, presione el botón <⚡> para levantar el flash incorporado. Así, disparará el destello de luz de ayuda al AF cuando sea necesario.

Selección del área AF ☆

Modos predeterminados de selección del área AF

Como ajuste predeterminado, se puede seleccionar cualquiera de los tres modos siguientes de selección del área AF. Consulte la página siguiente para ver el procedimiento de selección.

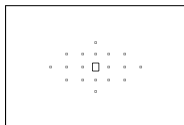

AF de punto único (selección manual) (p. 93)

Selecione un punto AF para enfocar.

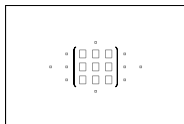

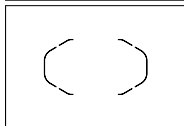

Zona AF (selección manual de una zona) (p. 94)

Los 19 puntos AF se dividen en cinco zonas para enfocar.



Selección AF automática de 19 puntos (p. 94)

Todos los puntos AF se utilizan para enfocar. Se ajusta en los modos totalmente automáticos (/).

Modos de selección de área AF añadidos con funciones personalizadas

Con [ **C.Fn III -6: Selec. modo área selec. AF**] (p. 228), se puede agregar los siguientes dos modos de selección del área AF.

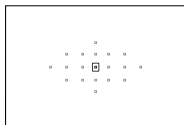

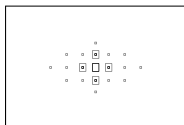

AF puntual (selección manual) (p. 93)

Para enfoque de precisión.



Expansión del punto AF (selección manual) (p. 93)

El punto AF seleccionado manualmente  y los puntos AF adyacentes  se utilizan para enfocar.

Selección del modo de selección del área AF

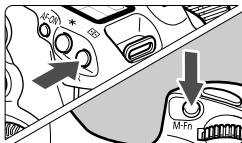

Seleccione el modo de selección del área AF.

- Presione el botón <AF-ON>. ()
- Mire por el visor y presione el botón <M-Fn>.
- ▶ Presione el botón <M-Fn> para cambiar el modo de selección del área AF.

De manera predeterminada, el botón cambia el modo entre AF de punto único, Zona AF y AF de 19 puntos.

Selección manual del punto AF

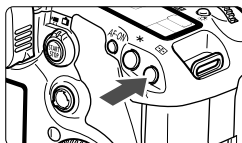





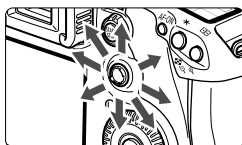

1 Presione el botón <AF-ON>. ()



- ▶ Los 19 puntos AF se muestran en el visor.
- Si se ha ajustado Zona AF, también se mostrará la zona seleccionada.

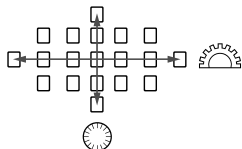

2 Seleccione el punto AF.

- La selección del punto AF cambiará en la dirección hacia la que incline <  >. Si presiona <  > a fondo, se seleccionará el punto (o zona) AF central.
- También puede usar los diales <  > y <  > para seleccionar el punto AF. El dial <  > selecciona un punto AF en la dirección horizontal, y el dial <  > selecciona un punto AF en la dirección vertical.



 Con [ C.Fn III -7: Patrón sel. manual punto AF], puede ajustar [0: Parar en bordes de área AF] o [1: Continuo] (p. 228).

Modos de selección del área AF

Las áreas AF se explican empezando por la menor.

(1) AF puntual (selección manual) C.Fn III -6

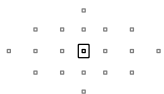

Aunque es lo mismo que el AF de punto único, el punto AF seleccionado <□> cubre un área menor para un enfoque de precisión. Eficaz para enfocar con precisión motivos superpuestos, tales como un animal en una jaula.

Dado que el AF puntual cubre un área muy pequeña, el enfoque puede ser difícil cuando se dispara sujetando la cámara con la mano, o con motivos en movimiento.

(2) AF de punto único (selección manual)



Seleccione un punto AF <□> para utilizarlo en el enfoque.

(3) Expansión del punto AF (selección manual) C.Fn III -6

El punto AF seleccionado manualmente <□> y los puntos AF adyacentes <•> se utilizan para enfocar. Eficaz cuando es difícil seguir un objeto en movimiento con un solo punto AF.

Con AF AI Servo, el punto AF seleccionado manualmente <□> debe realizar primero el seguimiento del motivo. Sin embargo, es más fácil enfocar el motivo deseado que con la Zona AF.

Con AF foto a foto, cuando se logra el enfoque con el punto AF expandido, el punto AF expandido <□> se muestra también junto con el punto AF seleccionado manualmente <□>.



(4) Zona AF (selección manual de una zona)

Los 19 puntos AF se dividen en cinco zonas para enfocar. Todos los puntos AF de la zona seleccionada se utilizan para la selección automática del punto AF. Hace que sea más fácil lograr el enfoque que con el AF de punto único o la expansión de punto AF, y es eficaz para motivos en movimiento. No obstante, dado que tiende a enfocar el motivo más cercano, el enfoque de un motivo específico es más difícil que con AF de punto único o expansión del punto AF.

Con AF foto a foto, se muestra el punto AF <□> que logró el enfoque.



(5) Selección AF automática de 19 puntos

Todos los puntos AF se utilizan para enfocar. Se ajusta automáticamente en los modos totalmente automáticos (□/CA).



Con AF foto a foto, al presionar el disparador hasta la mitad se muestran los puntos AF <□> que lograron el enfoque. Si se muestran varios puntos, significa que todos ellos han logrado el enfoque. Este modo tiende a enfocar el motivo más cercano.

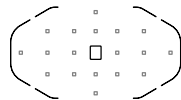

Con AF AI Servo, se utiliza primero el punto AF seleccionado manualmente (p. 92) <□> para lograr el enfoque. No se puede ajustar en los modos totalmente automáticos (□/CA).

! Con la selección AF automática de 19 puntos y Zona AF, el punto AF activo cambiará continuamente para seguir al motivo en el modo AF AI Servo. No obstante, bajo ciertas condiciones de disparo (por ejemplo, cuando el motivo es pequeño), quizá no sea posible seguir el motivo. Además, a bajas temperaturas la respuesta de seguimiento es más lenta.



- Si [**C.Fn III -12: Punto AF vinculado a orient.**] se ajusta en [1: **Seleccionar difer. puntos AF**], puede ajustar el modo de selección del área AF y el punto AF seleccionado manualmente (o la zona, en caso de Zona AF) por separado para el disparo vertical y horizontal (p. 230).
- Si [**C.Fn III -10: Confirm. enfoque AI SERVO/MF**] se ajusta en [Desactivar], los puntos AF activos <□> durante el AF AI Servo no se muestran.

Abertura máxima del objetivo y sensibilidad AF

Con objetivos cuya apertura máxima es superior a f/5,6

Con todos los puntos AF, es posible el AF en cruz sensible tanto a líneas verticales como horizontales. Con los siguientes objetivos, los puntos AF periféricos solo serán sensibles a las líneas verticales o a las horizontales. (No funcionarán como puntos en cruz).



Lista de objetivos cuyos puntos AF periféricos se convertirán en sensibles a las líneas horizontales o a las verticales

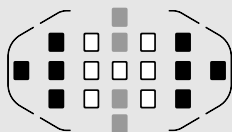

- AF en cruz
- AF sensible a las líneas verticales
- AF sensible a las líneas horizontales

Con los objetivos enumerados a continuación, el AF en cruz no es posible con los puntos AF <■> y <■>.

EF 35-80 mm f/4-5,6, EF 35-80 mm f/4-5,6 II, EF 35-80 mm f/4-5,6 III, EF 35-80 mm f/4-5,6 USM, EF 35-105 mm f/4,5-5,6, EF 35-105 mm f/4,5-5,6 USM, EF 80-200 mm f/4,5-5,6 II, EF 80-200 mm f/4,5-5,6 USM

Con objetivos cuya apertura máxima es superior a f/2,8*

Con el punto AF central, es posible el AF en cruz, de alta precisión, sensible tanto a líneas verticales como horizontales. La sensibilidad del punto AF central a las líneas verticales y horizontales es de aproximadamente el doble que los demás puntos AF.

Los 18 puntos AF restantes funcionarán como puntos de tipo en cruz con objetivos más luminosos de f/5,6.

* Excepto con los objetivos EF 28-80 mm f/2,8-4L USM y EF 50 mm f/2,5 Compact Macro.

Cuando falla el enfoque automático

El enfoque automático puede fallar y no conseguir el enfoque (la luz de confirmación de enfoque <●> parpadeará) con ciertos motivos, como los que se indican a continuación:

Motivos difíciles de enfocar

- Motivos con un contraste muy bajo
(Ejemplo: cielo azul, paredes de un solo color, etc.)
- Motivos muy débilmente iluminados
- Motivos reflectantes o en contraluz extremo
(Ejemplo: coches con carrocería reflectante, etc.)
- Motivos cercanos y lejanos cubiertos por un punto AF
(Ejemplo: animales en una jaula, etc.)
- Patrones repetitivos
(Ejemplo: ventanas de un rascacielos, teclados de ordenador, etc.)

En tales casos, realice una de las siguientes acciones:

- (1) Con AF foto a foto, enfoque un objeto que se encuentre a la misma distancia que el motivo que desea fotografiar y bloquee el enfoque antes de recomponer el encuadre (p. 54).
- (2) Ajuste el conmutador de modos de enfoque del objetivo en <MF> y enfoque manualmente.

MF: Enfoque manual

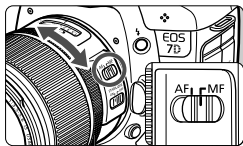

Anillo de enfoque

1 Sitúe el conmutador de modos de enfoque del objetivo en <MF>.

2 Enfoque el motivo.

- Enfoque girando el anillo de enfoque del objetivo hasta que el motivo aparezca nítido en el visor.

Si presiona el disparador hasta la mitad durante el enfoque manual, se mostrará el punto AF que obtenga el enfoque y la luz de confirmación de enfoque <●> se iluminará en el visor.

Selección del modo de avance [☆]

Se ofrecen modos de avance con disparo único y continuo. En el modo <□> (Totalmente automático), se ajusta automáticamente el disparo único.

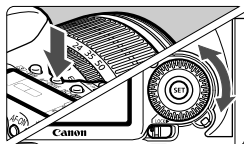

1 **Presione el botón <AF•DRIVE>.**
()

2 **Seleccione el modo de avance.**

- Mientras observa el panel LCD, gire el dial <>.



: **Disparo único**

Cuando se presiona el disparador hasta el fondo, se toma una fotografía.

H : **Disparos en serie a alta velocidad** (Máx. 8 disparos por seg.)

: **Disparos en serie a baja velocidad** (Máx. 3 disparos por seg.)

Cuando se mantiene presionado el disparador hasta el fondo, se realizan disparos en serie.

: **Autodisparador de 10 seg./Control a distancia**

2 : **Autodisparador de 2 seg./Control a distancia**

Para el disparo con temporizador, consulte la página siguiente.

Para el disparo con control a distancia, consulte la página 114.



- Si el nivel de carga de la batería es bajo, la velocidad de los disparos en serie será ligeramente inferior.
- En el modo AF AI Servo, la velocidad de disparos en serie puede ser ligeramente más lenta según el motivo y el objetivo que se utilice.
- En áreas de baja iluminación o en interiores, la velocidad de disparos en serie se puede ralentizar aunque se ajuste una velocidad de obturación rápida.

🔘 Uso del autodisparador

Utilice el autodisparador cuando desee aparecer en la fotografía. El autodisparador <🔘> (autodisparador de 10 seg.) puede usarse en todos los modos de disparo.

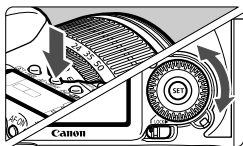

1 Presione el botón <AF•DRIVE>. (🔘6)

2 Seleccione el autodisparador.

- Observe el panel LCD y gire el dial <🔘> para seleccionar el autodisparador.

🔘 : Autodisparador de 10 seg.★
🔘2 : Autodisparador de 2 seg.★

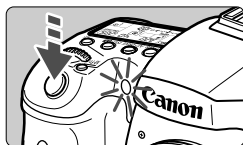
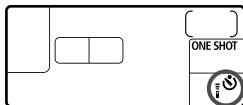

3 Tome la fotografía.

- Mire por el visor, enfoque el motivo y, a continuación, presione el disparador hasta el fondo.
- ▶ Puede comprobar el funcionamiento del autodisparador con la lámpara del autodisparador, el aviso sonoro y la visualización de la cuenta atrás (en segundos) en el panel LCD.
- ▶ Dos segundos antes de tomar la fotografía, la lámpara del autodisparador permanecerá iluminada y el aviso sonoro será más rápido.

- El autodisparador de 2 seg. <🔘2> permite disparar sin tocar la cámara montada en un trípode. Esto evita las trepidaciones de la cámara al fotografiar bodegones o hacer exposiciones "Bulb".
- Después de disparar con el autodisparador, es recomendable comprobar si el enfoque y la exposición de la imagen son correctos (p. 166).
- Si no va a mirar por el visor cuando presione el disparador, coloque la tapa del ocular (p. 112). Si entra luz parásita por el visor cuando se toma la fotografía, puede afectar a la exposición.
- Si utiliza el autodisparador para hacer un autorretrato, bloquee el enfoque (p. 54) en un objeto que se encuentre a la misma distancia a la que se vaya a colocar.
- Para cancelar la función del autodisparador una vez iniciada, presione el botón <AF•DRIVE>.

5

Operaciones avanzadas

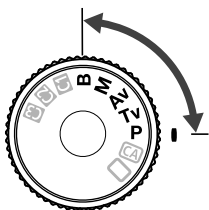

En los modos de disparo **P/Tv/Av/M/B**, puede seleccionar la velocidad de obturación, la apertura y otros ajustes de la cámara para cambiar la exposición y obtener el resultado deseado.

- El icono ☆ a la derecha del título de la página indica que la función puede utilizarse cuando el dial de modo está ajustado en **<P/Tv/Av/M/B>**.
- Si presiona el disparador hasta la mitad y lo suelta, la información del panel LCD y del visor se continuará mostrando durante aproximadamente 4 segundos (4).
- Las funciones que se puede ajustar en los modos de disparo **P/Tv/Av/M/B** se enumeran en “Tabla de funciones disponibles” (p. 254).



No olvide ajustar primero el conmutador del dial de control rápido en **< / >**.

P: AE programada

La cámara ajusta automáticamente la velocidad de obturación y la apertura para ajustarse a la luminosidad del motivo. Esta función se denomina AE programada.

* <P> significa "Program" (programa).

* AE significa "Auto Exposure" (exposición automática).



1 Ajuste el dial de modo en <P>.



2 Enfoque el motivo.

- Mire por el visor y sitúe el motivo de modo que quede encuadrado dentro del punto AF seleccionado. Después presione el disparador hasta la mitad.
- ▶ Cuando se obtiene el enfoque, la luz de confirmación de enfoque <●> de la parte inferior derecha del visor se ilumina (modo AF foto a foto).
- ▶ La velocidad de obturación y la apertura se ajustarán automáticamente y se mostrarán en el visor y en el panel LCD.



3 Compruebe la indicación de velocidad de obturación y de apertura.

- Si las indicaciones de velocidad de obturación y de apertura no parpadean, la exposición es correcta.



4 Tome la fotografía.

- Encadre la toma y presione el disparador hasta el fondo.

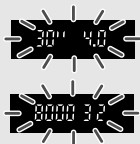

- Si parpadean la velocidad de obturación “30” y la apertura máxima, es señal de subexposición. Incremente la sensibilidad ISO o utilice el flash.
- Si parpadean la velocidad de obturación “8000” y la apertura mínima, es señal de sobreexposición. Reduzca la sensibilidad ISO o utilice un filtro ND (se vende por separado) para disminuir la cantidad de luz que entra en el objetivo.



Diferencias entre <P> y <□> (Totalmente automático)

Con <□>, muchas funciones tales como el modo AF, el modo de avance y el flash incorporado se ajustan automáticamente para evitar fotografías estropeadas. Las funciones que puede ajustar están limitadas. Con <P>, solamente se ajusta automáticamente la velocidad de obturación y la apertura. Puede ajustar libremente el modo AF, el modo de avance, el flash incorporado, y otras funciones (p. 254).

Acerca del cambio de programa

- En el modo AE programada, puede cambiar libremente la combinación (programa) de velocidad de obturación y apertura que ha establecido la cámara sin modificar la exposición. Esta técnica se denomina cambio de programa.
- Para ello, presione el disparador hasta la mitad y gire el dial <⚙> hasta que aparezca el valor de velocidad de obturación o el valor de apertura deseado.
- El cambio de programa se cancela automáticamente después de tomar la fotografía.
- No es posible usar el cambio de programa con flash.

Tv: AE con prioridad a la velocidad de obturación

En este modo, el usuario ajusta la velocidad de obturación y la cámara ajusta automáticamente la abertura para obtener la exposición correcta adecuada a la luminosidad del motivo. Esta función se denomina AE con prioridad a la velocidad de obturación. Una velocidad de obturación más rápida puede congelar la acción o el motivo en movimiento. O bien, una velocidad de obturación más lenta puede crear un efecto de difuminado, dando la impresión de movimiento.

* <Tv> significa "Time value" (valor de tiempo).



Acción congelada
(Velocidad de obturación rápida)



Movimiento difuminado
(Velocidad de obturación lenta)



1 Ajuste el dial de modo en <Tv>.

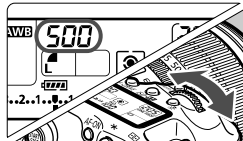

2 Ajuste la velocidad de obturación deseada.

- Mientras observa el panel LCD, gire el dial <⚙️>.

3 Enfoque el motivo.

- Presione el disparador hasta la mitad.
- ▶ La abertura se ajusta automáticamente.



4 Compruebe la indicación del visor y tome la fotografía.

- Si la abertura no parpadea, la exposición es correcta.



- Si la abertura máxima parpadea, es señal de subexposición.

Gire el dial  para ajustar una velocidad de obturación más lenta hasta que la abertura deje de parpadear, o ajuste una sensibilidad ISO superior.



- Si la abertura mínima parpadea, es señal de sobreexposición.

Gire el dial  para ajustar una velocidad de obturación más rápida hasta que la abertura deje de parpadear, o ajuste una sensibilidad ISO inferior.



Indicación de la velocidad de obturación

Las velocidades de obturación de “8000” a “4” indican el denominador de la fracción de la velocidad de obturación. Por ejemplo, “125” indica 1/125 seg. Además, “0”5” indica 0,5 seg. y “15” es 15 seg.

Av: AE con prioridad a la abertura

En este modo, el usuario ajusta la abertura que desee y la cámara ajusta automáticamente la velocidad de obturación para obtener la exposición correcta correspondiente a la luminosidad del motivo. Esta función se denomina AE con prioridad a la abertura. Un número $f/$ mayor (orificio de abertura menor) hace que una mayor proporción del primer plano y del fondo caigan dentro de un enfoque aceptable. Por otra parte, un número $f/$ menor (orificio de abertura mayor) hace que una menor proporción del primer plano y del fondo caigan dentro del enfoque aceptable.

* <Av> significa "Aperture value" (valor de abertura).



Primer plano y fondo nítidos
(Con una abertura pequeña)



Fondo difuminado
(Con una abertura amplia)



1 Ajuste el dial de modo en <Av>.

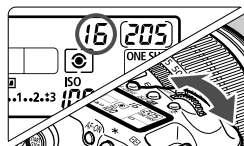

2 Ajuste la abertura que desee.

- Mientras observa el panel LCD, gire el dial <aperture>.

3 Enfoque el motivo.

- Presione el disparador hasta la mitad.
- ▶ La velocidad de obturación se ajusta automáticamente.



4 Compruebe la indicación del visor y tome la fotografía.

- Si la velocidad de obturación no parpadea, la exposición es correcta.



- Si parpadea la velocidad de obturación “30”, es señal de subexposición. Gire el dial para ajustar una abertura más amplia (número f/ menor) hasta que se detenga el parpadeo o ajuste una sensibilidad ISO superior.



- Si parpadea la velocidad de obturación “8000”, es señal de sobreexposición. Gire el dial para ajustar una abertura menor (número f/ mayor) hasta que se detenga el parpadeo o ajuste una sensibilidad ISO inferior.



Indicación de abertura

Cuanto mayor sea el número f/, más reducida será la abertura. Las aberturas indicadas variarán en función del objetivo. Si no hay ningún objetivo montado en la cámara, se mostrará “00” como abertura.

Previsualización de la profundidad de campo [☆]

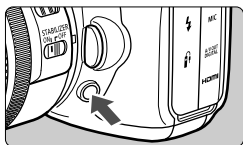

Presione el botón de previsualización de la profundidad de campo para cerrar el diafragma del objetivo hasta el ajuste de abertura actual. Puede comprobar la profundidad de campo (intervalo de enfoque aceptable) a través del visor.



- Un número f/ mayor hace que una mayor proporción del primer plano y del fondo caigan dentro de un enfoque aceptable. No obstante, el visor se verá más oscuro.
- El efecto de profundidad de campo puede verse claramente en la imagen de Visión en Directo cambiando la abertura y presionando el botón de previsualización de la profundidad de campo (p. 136).
- La exposición se bloqueará (bloqueo AE) cuando se presione el botón de previsualización de la profundidad de campo.

M: Exposición manual

En este modo puede ajustar la velocidad de obturación y la apertura según desee. Para determinar la exposición, consulte el indicador de nivel de exposición en el visor o utilice un fotómetro de mano disponible en el mercado. Este método se denomina exposición manual.

* <M> significa "Manual".



1 Ajuste el dial de modo en <M>.

2 Establezca la sensibilidad ISO (p. 64).



3 Ajuste la velocidad de obturación y la apertura.

- Para ajustar la velocidad de obturación, gire el dial <🌞>.
- Para ajustar la apertura, ajuste el conmutador del dial de control rápido en <⚡> y gire el dial <🕒>.

Índice de exposición estándar



Marca del nivel de exposición

4 Enfoque el motivo.

- Presione el disparador hasta la mitad.
- ▶ En el visor y en el panel LCD aparece el ajuste de la exposición.
- La marca de nivel de exposición <|> le permite ver a qué distancia se encuentra del nivel de exposición estándar.

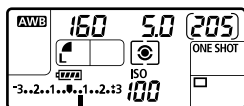

5 Ajuste la exposición y tome la fotografía.

- Compruebe el nivel de exposición y ajuste la velocidad de obturación y la apertura deseadas.

- Si [☑️ Auto Lighting Optimizer/☑️ Luminosidad Automática] (p. 77) se ajusta en un valor diferente de [Desactivada], es posible que la imagen siga pareciendo luminosa aunque se haya ajustado una exposición más oscura.
- Si se ajusta ISO Auto, el ajuste de sensibilidad ISO cambiará para adecuarse a la velocidad de obturación y la apertura, y obtener una exposición estándar. En consecuencia, es posible que no obtenga el efecto de exposición deseado.

Selección del modo de medición ☆

Puede seleccionar uno de entre cuatro métodos para medir la luminosidad del motivo. En los modos totalmente automáticos (/CA), se ajusta automáticamente la medición evaluativa.

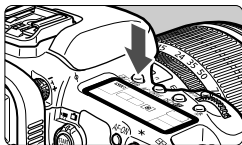

1 Presione el botón <·WB>. (⓪6)

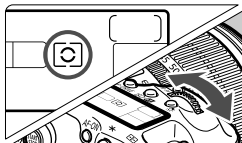

2 Seleccione el modo de medición.

- Mientras observa el panel LCD, gire el dial < >.

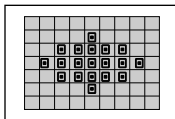

Medición evaluativa

Éste es un modo de medición general, adecuado para retratos e, incluso, para motivos a contraluz. La cámara ajusta automáticamente la exposición adecuada para la escena.

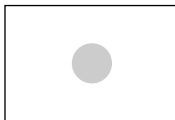

Medición parcial

Es efectiva cuando el fondo es mucho más luminoso que el motivo debido a un contraluz, etc. La medición parcial cubre aproximadamente el 9,4% del área del visor en el centro.

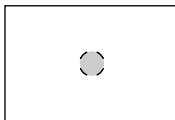

Medición puntual

Este modo se utiliza para medir un punto específico del motivo o de la escena. La medición se promedia al centro cubriendo un 2,3% del área del visor. Cuando se ajusta la medición puntual, se muestra en el visor el círculo de medición puntual.

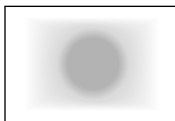

Medición promediada con preponderancia central

La medición da prioridad al centro y, a continuación, realiza un promedio del resto de la escena.

Ajuste de la compensación de la exposición [☆]

La compensación de la exposición puede aumentar (más luminosa) o reducir (más oscura) la exposición estándar ajustada por la cámara. Aunque puede ajustar la compensación de exposición hasta ± 5 puntos en incrementos de $1/3$ de punto, el indicador de compensación de la exposición del panel LCD y del visor solamente puede mostrar el ajuste hasta ± 3 puntos. Si desea establecer el ajuste de compensación de la exposición más allá de ± 3 puntos, debe seguir las instrucciones para [☑ **Comp. Exp./AEB**] de la página siguiente.

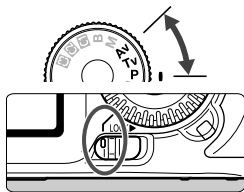

1 Ajuste el dial de modo en **<P>**, **<Tv>** o **<Av>**.

2 Ajuste el conmutador del dial de control rápido en **<P>**.

3 Ajuste la cantidad de compensación de la exposición.

- Después de presionar el disparador hasta la mitad (ⓘ4), gire el dial **<⊙>**.

4 Tome la fotografía.

- Para cancelar la compensación de la exposición, vuelva a ajustar la cantidad de compensación de la exposición en **<P>**.

Exposición aumentada para obtener una imagen más luminosa



Exposición reducida para obtener una imagen más oscura



ⓘ Si [☑ **Auto Lighting Optimizer**/☑ **Luminosidad Automática**] (p. 77) se ajusta en un valor diferente de [Desactivada], es posible que la imagen siga pareciendo luminosa aunque se haya ajustado una exposición más oscura.

- La cantidad de compensación de la exposición permanecerá en vigor incluso después de situar el interruptor de alimentación en **<OFF>**.
- Tenga cuidado de no girar el dial **<⊙>** y cambiar accidentalmente la compensación de la exposición. Para evitarlo, ajuste el conmutador del dial de control rápido en **<LOCK▶>**.
- Si el valor ajustado supera ± 3 puntos, el extremo del indicador del nivel de exposición mostrará **<◀>** o **<▶>**.

Ahorquillado automático de la exposición (AEB) ☆

Al cambiar automáticamente la velocidad de obturación o la abertura, la cámara ahorquilla la exposición de hasta ± 3 puntos en incrementos de $1/3$ de punto para tres tomas sucesivas. Esta función se denomina AEB.

* AEB significa "Auto Exposure Bracketing" (ahorquillado automático de la exposición).





1 Seleccione [Comp. Exp./AEB].

- Bajo la ficha [], seleccione [Comp. Exp./AEB] y, a continuación, presione <SET>.



2 Ajuste la cantidad de AEB.

- Gire el dial < > para ajustar la cantidad de AEB.
- Puede ajustar la cantidad de compensación de la exposición con el dial < >. Si se combina AEB con la compensación de la exposición, AEB se aplicará centrado en la cantidad de compensación de la exposición.
- Presione <SET> para establecerlo.
- ▶ Cuando salga del menú, en el panel LCD se mostrará < > y el nivel de AEB.

Cantidad de AEB

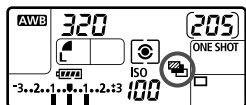





3 Tome la fotografía.

- Enfoque y presione el disparador hasta el fondo. Los tres disparos ahorquillados se tomarán en este orden: estándar, exposición reducida y exposición aumentada.

Cancelación del AEB

- Siga los pasos 1 y 2 para desactivar la visualización de la cantidad de AEB.
- El ajuste AEB se cancela automáticamente si se sitúa el interruptor de alimentación en <OFF> o cuando el flash está listo para disparar.



- Si el modo de avance está ajustado en < >, deberá presionar el disparador tres veces. Cuando se ajuste < > o < > y mantenga presionado el disparador hasta el fondo, los tres disparos ahorquillados se tomarán en serie. A continuación, la cámara dejará de disparar. Cuando se ajusta < > o < >, los tres disparos ahorquillados se toman en serie después de un retardo de 10 seg. o 2 seg.
- No se puede utilizar flash ni exposiciones "Bulb" con AEB.

* Bloqueo AE ☆

Utilice el bloqueo AE cuando el área de enfoque sea diferente del área de medición de la exposición, o cuando desee hacer varias tomas con el mismo ajuste de exposición. Presione el botón < * > para bloquear la exposición y, a continuación, recomponga y tome la fotografía. Esta función se denomina bloqueo AE. Resulta útil para motivos a contraluz.

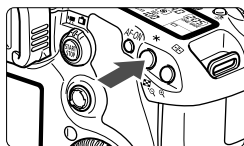

1 Enfoque el motivo.

- Presione el disparador hasta la mitad.
- ▶ Aparecerá el ajuste de exposición.

2 Presione el botón < * >. (⌚)

- ▶ El icono < * > se iluminará en el visor para indicar que el ajuste de exposición está bloqueado (bloqueo AE).
- Cada vez que se presione el botón < * >, se bloquea el ajuste de exposición automática actual.





3 Recomponga el encuadre y tome la fotografía.

- Si desea mantener el bloqueo AE y tomar más fotografías, mantenga presionado el botón < * > y presione el disparador para tomar otra fotografía.



Efectos del bloqueo AE

Modo de medición (p. 107)	Método de selección del punto AF (p. 91)	
	Selección automática	Selección manual
 *	El bloqueo AE se aplica al punto AF que logra el enfoque.	El bloqueo AE se aplica al punto AF seleccionado.
	El bloqueo AE se aplica al punto AF central.	

* Cuando el conmutador de modos de enfoque del objetivo está ajustado en <MF>, el bloqueo AE se aplica al punto AF central.

B: Exposiciones “Bulb”



Cuando se ajusta el modo de exposiciones “Bulb”, el obturador permanece abierto mientras se presiona el disparador hasta el fondo y se cierra al soltar el disparador. Esto se denomina exposición “Bulb”. Utilice las exposiciones “Bulb” para escenas nocturnas, fuegos artificiales, cielos y otros motivos que requieran exposiciones largas.



1 Ajuste el dial de modo en .



2 Ajuste la abertura que desee.

- Mientras observa el panel LCD, gire el dial <  > o <  >.

3 Tome la fotografía.

- Mientras mantenga presionado el disparador la exposición continuará.
- ▶ El tiempo de exposición transcurrido se mostrará en el panel LCD.

Tiempo de exposición transcurrido

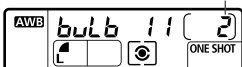

- Puesto que las exposiciones “Bulb” producen más ruido que las normales, la imagen puede parecer un poco granulada.
- Cuando se ajusta [ C.Fn II -1: Red. ruido en largas expo.] en [1: Auto] o [2: On], es posible reducir el ruido generado por la exposición “Bulb” (p. 224).
- Si se ajusta ISO Auto, la sensibilidad ISO se fijará en ISO 400 (p. 65).



- Para las exposiciones “Bulb”, se recomienda el uso del disparador remoto RS-80N3 o del mando a distancia temporizador TC-80N3 (ambos se venden por separado).
- También puede usar un mando a distancia (se vende por separado, p. 114) para las exposiciones “Bulb”. Cuando presione el botón de transmisión del mando a distancia, la exposición “Bulb” se iniciará inmediatamente o 2 segundos más tarde. Presione de nuevo el botón para detener la exposición “Bulb”.

Utilización de la tapa del ocular

Si toma una fotografía sin mirar por el visor, la luz que entra por el ocular puede malograr la exposición. Para evitarlo, utilice la tapa del ocular (p. 23) que está montada en la correa de la cámara. Durante el disparo con Visión en Directo y la grabación de vídeo, no es necesario colocar la tapa del ocular.

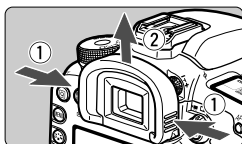

1 Extraiga el ocular.

- Sujete ambos lados del ocular y deslícelo hacia arriba para retirarlo.

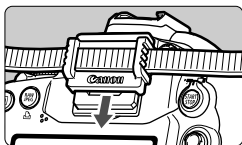

2 Coloque la tapa del ocular.

- Deslice la tapa del ocular en la ranura correspondiente para fijarla.

Conexión del disparador remoto

Puede conectar a la cámara el disparador remoto RS-80N3 o el mando a distancia temporizador TC-80N3 (ambos se venden por separado), o cualquier accesorio EOS equipado con un terminal de tipo N3 y disparar con él.

Para manejar el accesorio, consulte las instrucciones.

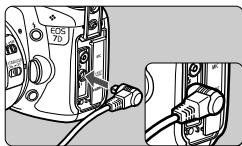

1 Abra la tapa de terminales.

2 Conecte la clavija al terminal del control a distancia.

- Conecte la clavija como se muestra en la ilustración.
- Para desconectar la clavija, sujétela por la parte plateada y tire de ella hacia fuera.

Bloqueo del espejo [☆]

Aunque el uso del autodisparador o del disparador remoto puede evitar las trepidaciones, el uso del bloqueo del espejo para evitar vibraciones de la cámara (el impacto del espejo) puede ser también útil cuando se utiliza un superteleobjetivo o cuando se fotografían primeros planos.

Cuando se ajusta [C.Fn III -13: Bloqueo del espejo] en [1: Activado] (p. 231), se puede disparar con bloqueo del espejo.

1 Enfoque el motivo, presione el disparador hasta el fondo y suéltelo.

- ▶ El espejo se levantará.

2 Presione otra vez el disparador hasta el fondo.

- ▶ Se toma la fotografía y el espejo vuelve a bajar.

- En situaciones de alta luminosidad, por ejemplo, a la orilla del mar o en pistas de esquí en un día soleado, debe tomar la fotografía rápidamente después del bloqueo del espejo.
- No apunte hacia el sol con la cámara. El calor del sol puede reseca y dañar las cortinillas del obturador.
- Si utiliza las exposiciones "Bulb", el autodisparador y el bloqueo del espejo al mismo tiempo, mantenga presionado el disparador hasta el fondo (tiempo de retardo del autodisparador + tiempo de exposición "Bulb"). Si suelta el disparador durante la cuenta atrás del autodisparador, se oír un sonido de disparo. No obstante, no se trata del disparo real del obturador (no se toma ninguna fotografía).

- Cuando se ajusta [1: Activado], el disparo único tiene efecto aunque el modo de avance se haya ajustado en serie.
- Cuando se ajusta el autodisparador en $\langle \text{í} \text{í} \rangle$ o $\langle \text{í} \text{í} \text{2} \rangle$, la fotografía se toma después de 10 seg. o 2 seg., respectivamente.
- El espejo se bloquea y, después de 30 segundos, vuelve a bajar automáticamente. El espejo se vuelve a bloquear al presionar de nuevo el disparador hasta el fondo.
- Para los disparos con bloqueo del espejo, se recomienda el uso del disparador remoto RS-80N3 o del mando a distancia del temporizador TC-80N3 (ambos se venden por separado).
- También puede bloquear el espejo y disparar con un mando a distancia (se vende por separado, p. 114). Con el control remoto RC-6 o RC-1, se recomienda ajustarlo a un retardo de 2 seg. para disparar.

Disparo con control a distancia



RC-1 RC-6/RC-5

Con el control remoto RC-6, RC-1 o RC-5 (se venden por separado), puede disparar de forma remota hasta aproximadamente 5 metros / 16,4 pies de la cámara. El RC-6 o RC-1 permite disparar inmediatamente o después de un retardo de 2 seg., y el RC-5 tiene un retardo de 2 seg.

1 Enfoque el motivo.

2 Sitúe el conmutador de modos de enfoque del objetivo en <MF>.

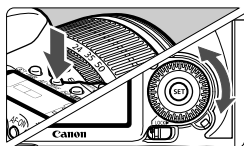

- También puede disparar con <AF>.



3 Presione el botón <AF·DRIVE>.

()

4 Seleccione el autodisparador.

- Observe el panel LCD y gire el dial < > para seleccionar < > o < >.

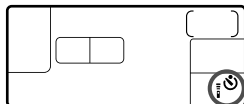

5 Presione el botón de transmisión del mando a distancia.

- Apunte el mando a distancia hacia el sensor del control a distancia de la cámara y presione el botón de transmisión.
- ▶ La lámpara del autodisparador se ilumina y se toma la fotografía.

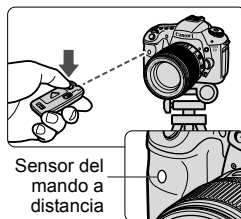

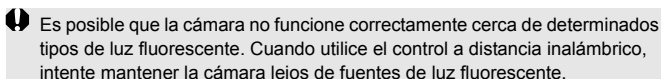
 Es posible que la cámara no funcione correctamente cerca de determinados tipos de luz fluorescente. Cuando utilice el control a distancia inalámbrico, intente mantener la cámara lejos de fuentes de luz fluorescente.

⚡ Utilización del flash incorporado

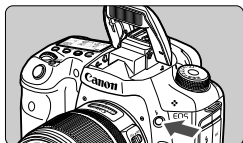

En los modos de disparo **P/Tv/Av/M/B**, puede presionar el botón **<⚡>** para levantar y disparar el flash incorporado siempre que lo desee. Si salta el flash incorporado, puede cerrarlo de nuevo con los dedos. En el modo **<□>** (Totalmente automático), el flash incorporado se dispara automáticamente (p. 52). En el modo **<CA>**, puede ajustarlo de modo que se dispare automática o manualmente (p. 55).

El uso del flash en los modos de disparo **P/Tv/Av/M/B** ajustará la velocidad de obturación y la apertura como se muestra a continuación. En cualquier modo de disparo, se utilizará el control de flash automático E-TTL II para ajustarse a la apertura ajustada manual o automáticamente.

Modo de disparo	Velocidad de obturación	Abertura
P	Se ajusta automáticamente entre 1/250 seg. - 1/60 seg.	Ajuste automático
Tv	Se ajusta manualmente entre 1/250 seg. - 30 seg.	Ajuste automático
Av	Ajuste automático Con [C.Fn I -7: Sincro. de flash en modo Av] (p. 223), se puede seleccionar las siguientes opciones de selección automática: <ul style="list-style-type: none">• 0: Auto*• 1: 1/250 - 1/60 seg. automática• 2: 1/250 seg. (fijo)	Ajuste manual
M	Se ajusta manualmente entre 1/250 seg. - 30 seg.	Ajuste manual
B	Mientras mantenga presionado el disparador la exposición continuará.	Ajuste manual

* Normalmente, la velocidad de sincronización se ajusta automáticamente entre 1/250 seg. y 30 seg. para adecuarse a la luminosidad ambiental. Con poca luz, el motivo principal se expone con el flash automático, y el fondo con una velocidad de obturación baja ajustada automáticamente. Tanto el motivo como el fondo aparecen correctamente expuestos (sincronización automática del flash a baja velocidad). Con velocidades de obturación bajas se recomienda usar un trípode.

Alcance efectivo del flash incorporado [Aprox. en metros/pies]

Abertura	Sensibilidad ISO							
	100	200	400	800	1600	3200	6400	H: 12800
f/3,5	3,5 / 12	5 / 16	7 / 23	9,5 / 31	14 / 46	19 / 62	27 / 89	39 / 128
f/4	3 / 10	4 / 13	6 / 20	8,5 / 28	12 / 39	17 / 56	24 / 79	34 / 112
f/5,6	2 / 7	3 / 10	4,5 / 15	6 / 20	8,5 / 28	12 / 39	17 / 56	24 / 79



- Para motivos cercanos, el motivo debe estar al menos a 1 metro/3,3 pies de distancia cuando se utiliza el flash.
- Quite el parasol del objetivo y manténgase al menos a 1 metro/3,3 pies del motivo.
- Si el objetivo tiene un parasol montado o está demasiado cerca del motivo, es posible que la parte inferior de la fotografía aparezca oscura debido a la obstrucción del flash. Si utiliza un teleobjetivo o un objetivo rápido y el flash incorporado sigue parcialmente obstruido, utilice un flash Speedlite serie EX (se vende por separado).

MENU Uso de la reducción de ojos rojos

Usar la lámpara de reducción de ojos rojos antes de tomar una fotografía con flash puede reducir el efecto de ojos rojos.



- Bajo la ficha [O⁺], seleccione [O. Rojo On/Off] y, a continuación, presione <SET>. Seleccione [On] y, a continuación, presione <SET>.
- Para la fotografía con flash, cuando presione el disparador hasta la mitad, se iluminará la lámpara de reducción de ojos rojos. A continuación, cuando presione el disparador hasta el fondo, se tomará la fotografía.



- La función de reducción de ojos rojos es más eficaz cuando la persona mira a la lámpara de reducción de ojos rojos, cuando la habitación está bien iluminada o cuando el fotógrafo se acerca a la persona fotografiada.
- Cuando presione el disparador hasta la mitad, la indicación de la parte inferior del visor se apagará gradualmente. Para obtener los mejores resultados, tome la fotografía cuando esta indicación se desactive.
- La eficacia de la reducción de ojos rojos varía en función del motivo.



🔧 Compensación de la exposición con flash ☆

Al igual que en la compensación de la exposición habitual, puede ajustar la compensación de la exposición para el flash. Puede ajustar la compensación de la exposición con flash en un máximo de ± 3 puntos en incrementos de $1/3$ de punto.



1 Presione el botón <ISO·🔧>. (🔧)



2 Ajuste la cantidad de compensación de la exposición con flash.

- Mientras observa el panel LCD o el visor, gire el dial <🔧>.
- Para cancelar la compensación de la exposición con flash, vuelva a ajustar la cantidad de compensación de la exposición con flash en <0>.
- Cuando presione el disparador hasta la mitad, se mostrará en el visor y en el panel LCD el icono <🔧>.

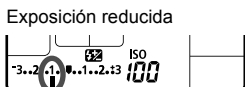

3 Tome la fotografía.

- Si se ajusta [📷 Auto Lighting Optimizer/📷 Luminosidad Automática] (p. 77) en cualquier valor diferente de [Desactivada], es posible que la imagen siga pareciendo luminosa aunque se haya ajustado una exposición del flash más oscura.
- Si se ajusta la compensación de exposición con flash tanto en la cámara como en el flash Speedlite serie EX, el ajuste de compensación de la exposición del flash Speedlite anula el de la cámara. Si ajusta la compensación de la exposición del flash con un flash Speedlite serie EX, el ajuste de compensación de la exposición del flash establecido con la cámara no tendrá efecto.



- La cantidad de compensación de la exposición permanecerá en vigor incluso después de situar el interruptor de alimentación en <OFF>.
- También puede usarse la cámara para ajustar la compensación de la exposición del flash Speedlite serie EX del mismo modo que con el flash Speedlite.

M-Fn: Bloqueo FE ☆

El bloqueo FE (exposición del flash) permite realizar y bloquear correctamente la lectura de la exposición con flash para cualquier zona del motivo.

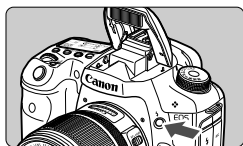

1 Presione el botón <⚡> para que se levante el flash incorporado.

- Presione el disparador hasta la mitad y observe el visor para comprobar si está iluminado el icono <⚡>.

2 Enfoque el motivo.

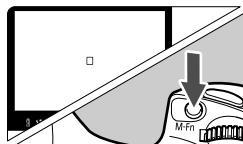

3 Presione el botón <M-Fn>. (ⓘ16)

- Apunte el centro del visor al motivo sobre el cual desea bloquear la exposición con flash y, a continuación, presione el botón <M-Fn>.
- ▶ El flash emitirá un disparo previo del flash, y calculará y guardará en la memoria la potencia de flash necesaria.
- ▶ En el visor, se mostrará “FEL” por un momento y se iluminará <⚡*>.
- Cada vez que se presione el botón <M-Fn>, se emitirá un disparo previo del flash, y se calculará y guardará en la memoria la potencia de flash necesaria.

4 Tome la fotografía.

- Encuadre la toma y presione el disparador hasta el fondo.
- ▶ El flash se dispara y se toma la fotografía.



⚠ Si el motivo está demasiado lejos y fuera del alcance efectivo del flash, el icono <⚡> parpadeará. Acérquese al motivo y repita los pasos 2 a 4.

MENU Ajuste del flash ☆

Los ajustes del flash incorporado y el flash Speedlite externo pueden ajustarse con el menú. Las opciones del menú [*** flash externo] para flashes Speedlite externos se aplican solamente a un flash **Speedlite serie EX montado compatible con las funciones correspondientes**. El procedimiento de ajuste es el mismo que para ajustar una función del menú de la cámara.

Calidad	AL
O. Rojo On/Off	Off
Aviso sonoro	On
Disparar sin tarjeta	
Tiempo revis.	2 segundos
Correc. Ilumin. Periférica	
Control del flash	

[Flash]

Control del flash	
Flash	Activa
Aj. func. flash incorporado	
Aj. func. flash externo	
Ajuste C.Fn flash externo	

Seleccione [Control del flash].

- Bajo la ficha [☑], seleccione [Control del flash] y, a continuación, presione <SET>.
- ▶ Aparecerá la pantalla de control del flash.

- Normalmente, ajuste esta opción en [Activa].
- Si se ajusta [Desact], no se disparará el flash incorporado ni el flash Speedlite externo. Esto es útil cuando solamente se desea usar la luz de ayuda al AF.

[Aj. func. flash incorporado] y [Aj. func. flash externo]

En los menús [Aj. func. flash incorporado] y [Aj. func. flash externo] se puede ajustar las funciones que se muestran en la página siguiente. Las funciones que se muestran bajo [Aj. func. flash externo] variarán en función del modelo de Speedlite.

Aj. func. flash incorporado	
Modo de flash	E-TTL II
Sincro obturac.	1ª cortina
Comp. exp.	-3..2..1..0..1..2..3
E-TTL II	Evaluativa
Func. Wireless	Desactivado
INFO	Borrar ajustes flash

- Seleccione [Aj. func. flash incorporado] o [Aj. func. flash externo].
- ▶ Se mostrarán las funciones del flash. Las funciones que no aparecen atenuadas pueden seleccionarse y ajustarse.

Funciones ajustables [Aj. func. flash incorporado] y [Aj. func. flash externo]

Función	[Aj. func. flash incorporado]	[Aj. func. flash externo]	Página
Modo de flash		○	120
Sincro obturac.		○	121
FEB*	–	○	–
Compensación de la exposición con flash		○	117
E-TTL II		○	121
Zoom*	–	○	–
Ajuste inalámbrico		○	123

* Acerca de [FEB] (ahorquillado de la exposición con flash) y [Zoom], consulte las instrucciones del flash Speedlite.

● **Modo de flash**

Puede seleccionar el modo de flash adecuado para la fotografía con flash que desee.

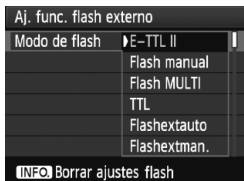
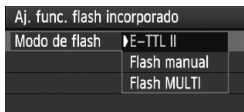

- [E-TTL II] es el modo estándar de los flashes Speedlite serie EX para el disparo con flash automático.
- [Flash manual] es para usuarios avanzados que desean establecer [Pot. flash] (1/1 a 1/128) por sí mismos.
- [Flash MULTI] es para usuarios avanzados que desean establecer [Pot. flash], [Frecuencia] y [Cuenta flash] por sí mismos.
- Acerca de los demás modos de flash, consulte las instrucciones del flash Speedlite.

⚠ Para evitar que el flash se sobrecaliente y se degrade, evite disparar el flash MULTI más de 10 veces consecutivas. Si dispara el flash 10 veces, deje que descansa durante al menos 10 minutos antes de volver a dispararlo. Algunos flashes Speedlite serie EX dejan de disparar automáticamente después de 10 veces para proteger el flash. Si ocurre así, deje que el flash descansa durante al menos 15 minutos.

- **Sincro obturac.**

Normalmente, ajuste esta opción en [**1ª cortina**], de modo que el flash se dispare inmediatamente después de que se inicie la exposición.

Si se ajusta [**2ª cortina**], el flash se disparará inmediatamente antes de que termine la exposición. Cuando se combina esto con una velocidad de sincronización lenta, se puede crear un rastro de luz tal como el de los faros de un automóvil durante la noche. Con la sincronización a la segunda cortinilla se realizarán dos disparos de flash, uno al presionar el disparador a fondo y otro inmediatamente después de que termine la exposición. No obstante, con velocidades de obturación más rápidas de 1/30 seg., se utilizará automáticamente la sincronización a la primera cortinilla.

Si hay un flash Speedlite externo montado, también puede ajustar [**Alta veloc.**]. Para obtener más información, consulte las instrucciones del flash Speedlite.

- **Compensación de la exposición con flash**

Consulte “ Compensación de la exposición con flash” en la página 117.

- **E-TTL II**

Para exposiciones normales con flash, ajuste esta opción en [**Evaluativa**].

Si se ajusta [**Promediada**], la exposición del flash se promediará para toda la escena medida, como ocurre con un flash de medición externa. Dado que la compensación de la exposición con flash puede ser necesaria en función de la escena, este ajuste está dirigido a los usuarios avanzados.

- **Ajuste inalámbrico**

Consulte “Utilización del flash inalámbrico” en la página 123.

- **Borrar ajustes flash**

Mientras se muestra la pantalla [**Aj. func. flash incorporado**] o [**Aj. func. flash externo**], presione el botón <INFO.> para mostrar la pantalla de borrado de ajustes del flash. Cuando seleccione [**OK**], los ajustes del flash se borrarán.

- En la pantalla [**Aj. func. flash externo**], no es posible ajustar el disparo con flash inalámbrico mediante transmisiones de radio. (Solo se puede ajustar el disparo con flash inalámbrico mediante transmisiones ópticas.) Cuando utilice el flash inalámbrico mediante transmisiones de radio, haga el ajuste en el flash.
- Si utiliza el Speedlite 600EX-RT/600EX o el Transmisor Speedlite ST-E3-RT para el disparo con flash inalámbrico con la función de transmisión por radio “Disparo remoto desde una unidad secundaria” o “Disparo enlazado”, necesitará el Cable Speedlite Release SR-N3.

Ajuste de las funciones personalizadas del flash Speedlite externo

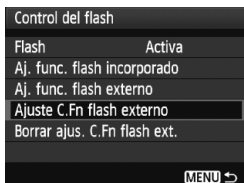

1 Muestre la función personalizada.

- Seleccione [**Ajuste C.Fn flash externo**] y, a continuación, presione < (SET) >.

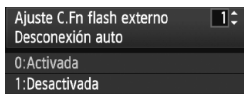

2 Ajuste la función personalizada.

- Gire el dial < (DIAL) > para seleccionar el número de función y, a continuación, ajuste la función. El procedimiento es el mismo que para ajustar las funciones personalizadas de la cámara (p. 220).
- Para borrar todos los ajustes de funciones personalizadas, seleccione [**Borrar ajus. C.Fn flash ext.**] en el paso 1.

Utilización del flash inalámbrico ☆

El flash incorporado de la cámara puede funcionar como unidad principal con flashes Canon Speedlite que tengan la función de flash secundario inalámbrico, y puede disparar flashes Speedlite de forma inalámbrica. Asegúrese de leer lo relativo a la fotografía con flash inalámbrico en las instrucciones del flash Speedlite.

Ajustes y posición de la unidad secundaria

Consulte las instrucciones del flash Speedlite (unidad secundaria) y ajústelo de la manera siguiente. Todos los ajustes de control de la unidad secundaria que no aparecen a continuación se ajustan con la cámara. Se puede utilizar y controlar al mismo tiempo diferentes tipos de unidades secundarias.

- (1) Ajuste el flash Speedlite como unidad secundaria.
- (2) Ajuste el canal de transmisión del flash Speedlite en el mismo canal que la cámara.
- (3) Si desea ajustar el ratio de flash (p. 128), ajuste el identificador de la unidad secundaria.
- (4) Coloque la cámara y las unidades secundarias dentro del alcance que se muestra a continuación.
- (5) Oriente el sensor inalámbrico de la unidad secundaria hacia la cámara.

Ejemplo de configuración de flash inalámbrico

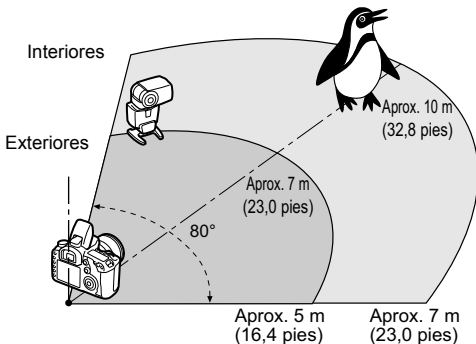

La función de unidad principal de la cámara no se puede utilizar para el disparo con flash inalámbrico mediante transmisión por radio.

Disparo totalmente automático con un flash Speedlite externo

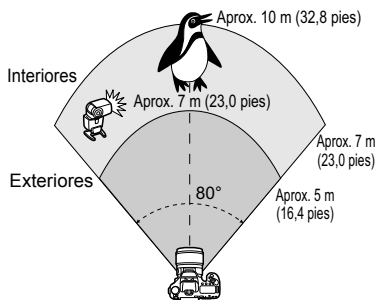

Aquí se muestra la configuración más básica para el disparo con flash inalámbrico totalmente automático con un flash Speedlite. **Los pasos 1 a 3 y 6 a 8 se aplican a todo disparo con flash inalámbrico. En consecuencia, estos pasos se omiten en las demás configuraciones de flash inalámbrico que se explican en las páginas siguientes.** En las pantallas de menú, los iconos y hacen referencia al flash Speedlite externo, y los iconos y se refieren al flash incorporado.

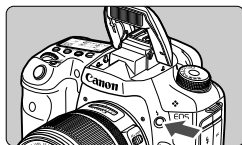

1 Presione el botón para que se levante el flash incorporado.

- Para el flash inalámbrico, no olvide levantar el flash incorporado.

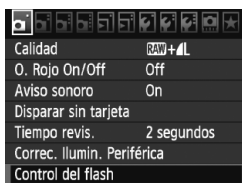

2 Seleccione [Control del flash].

- Bajo la ficha], seleccione [Control del flash] y, a continuación, presione .

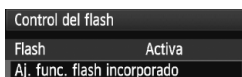

3 Seleccione [Aj. func. flash incorporado].

- Seleccione [Aj. func. flash incorporado] y, a continuación, presione .

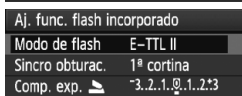

4 Seleccione [Modo de flash].

- Para [Modo de flash], seleccione] y, a continuación, presione .

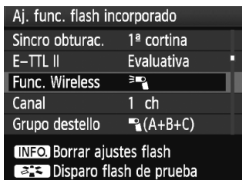

5 Seleccione [Func. Wireless].

- Para [Func. Wireless], seleccione [Func. Wireless] y, a continuación, presione <[SET]>.
- ▶ Bajo [Func. Wireless], se mostrará [Canal], etc.

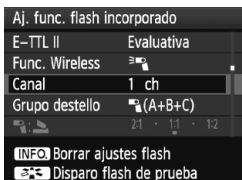

6 Ajuste [Canal].

- Ajuste el canal (1-4) en el mismo que la unidad secundaria.



7 Haga un disparo de flash de prueba.

- Después de comprobar que la unidad secundaria está lista para disparar, vaya a la pantalla del paso 5 y presione el botón <[Func. Wireless icon]>.
- ▶ Se disparará la unidad secundaria. Si no se dispara, compruebe de nuevo los ajustes (p. 123).

8 Tome la fotografía.

- Ajuste la cámara y tome la fotografía como lo haría para un disparo con flash normal.
- Para dejar de disparar con flash inalámbrico, ajuste [Func. Wireless] en [Desactivado].



- El flash de prueba puede utilizarse también para hacer que las unidades secundarias despierten de la desconexión automática.
- Se recomienda ajustar [E-TTL II] en [Evaluativa].
- Si utiliza solamente un flash Speedlite externo, el ajuste [Grupo destello] no tiene ningún efecto.
- La unidad secundaria se controla mediante la señal de pulso de luz del flash incorporado.
- El flash inalámbrico no funcionará si [Modo de flash] está ajustado en [Flash MULTI].

Disparo totalmente automático con un flash Speedlite externo y flash incorporado

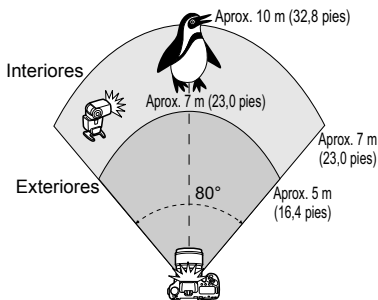

Aquí se muestra el disparo de flash inalámbrico totalmente automático con un flash Speedlite externo y el flash incorporado.

Puede cambiar el ratio de flash entre el flash Speedlite externo y el flash incorporado para ajustar el aspecto que tendrán las sombras sobre el motivo.

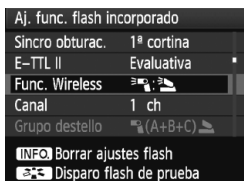

1 Seleccione [Func. Wireless].

- Siga el paso 5 de la página 125 para seleccionar [Func. Wireless] y, a continuación, presione <SET>.



2 Ajuste el ratio de flash que desee y dispare.

- Seleccione [Ratio dest. A:B] y ajuste el ratio de flash entre 8:1 y 1:1. No se puede ajustar un ratio de flash a la derecha de 1:1 (hasta 1:8).
- Si la potencia del flash no es la adecuada, ajuste una sensibilidad ISO superior (p. 64).

El ratio de flash 8:1 a 1:1 equivale a 3:1 a 1:1 puntos (en incrementos de 1/2 punto).

Disparo totalmente automático con múltiples flashes Speedlite externos

Es posible tratar varios flashes Speedlite secundarios como una unidad de flash, o separarlas en grupos secundarios cuyo ratio de flash se puede establecer.

A continuación se muestran los ajustes básicos. Cambiando el ajuste [Grupo destello], puede disparar con diversas configuraciones de flash inalámbrico con múltiples flashes Speedlite.

Aj. func. flash incorporado	
Modo de flash	E-TTL II
Sincro obturac.	1ª cortina
E-TTL II	Evaluativa
Func. Wireless	☞
Canal	1 ch
INFO. Borrar ajustes flash	
Disparo flash de prueba	

Ajustes básicos:

Modo de flash : E-TTL II
 E-TTL II : Evaluativa
 Func. Wireless : ☞
 Canal : (Igual que las unidades secundarias)

[☞ (A+B+C)] Utilización de múltiples flashes Speedlite secundarios como una unidad de flash

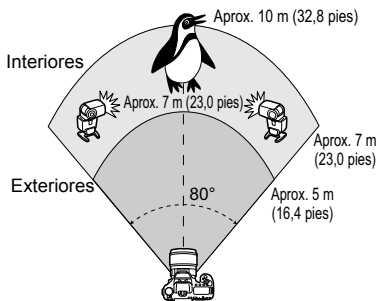

Es útil cuando se necesita una gran potencia de flash. Todos los flashes Speedlite secundarios disparan con la misma potencia y se controlan para obtener una exposición estándar.

No importa cuál sea el identificador de unidad secundaria (A, B o C), todas las unidades secundarias dispararán como un grupo.

Aj. func. flash incorporado	
Func. Wireless	☞
Canal	1 ch
Grupo destello	☞ (A+B+C)
☞	2:1 · 1:1 · 1:2
Ratio dest. A:B	2:1 · 1:1 · 1:2
INFO. Borrar ajustes flash	
Disparo flash de prueba	

Ajuste [Grupo destello] en [☞ (A+B+C)] y, a continuación, dispáre.

[📷 (A:B)] Múltiples unidades secundarias en múltiples grupos

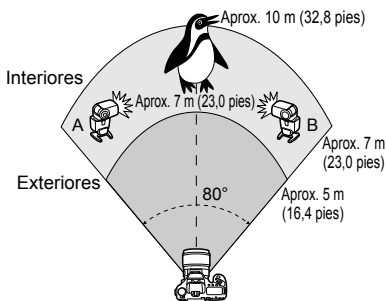

Divida las unidades secundarias en grupos A y B, y cambie el ratio de flash para obtener el efecto de iluminación que desee.

Consulte las instrucciones del flash Speedlite para ajustar el identificador de unidad secundaria en A (Grupo A), y el identificador de las demás unidades secundarias en B (Grupo B), y colóquelas como se muestra en la ilustración.

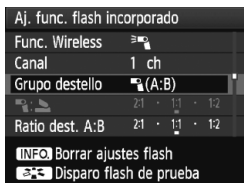

1 Ajuste [Grupo destello] en [📷 (A:B)].





2 Ajuste el ratio de flash que desee y dispare.

- Seleccione [Ratio dest. A:B] y ajuste el ratio de flash.

El ratio de flash 8:1 a 1:1 a 1:8 equivale a 3:1 a 1:1 a 1:3 puntos (en incrementos de 1/2 punto).

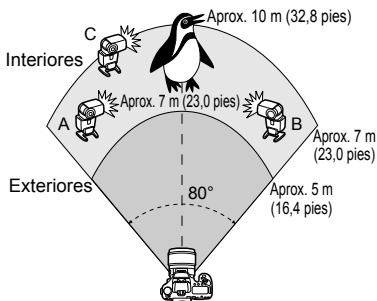
[(A:B C)] Múltiples unidades secundarias en múltiples grupos



Ésta es una variante de la configuración [ (A:B)] de la página anterior. En esta configuración, el grupo C elimina las sombras creadas por los grupos A y B. Consulte las instrucciones del flash Speedlite para ajustar el identificador de unidad secundaria de las tres unidades secundarias en A (Grupo A), B (Grupo B) y C (Grupo C), y colóquelas como se muestra en la ilustración.

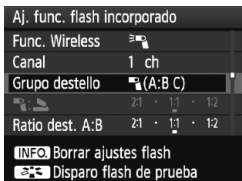

1 Ajuste [Grupo destello] en [(A:B C)].



2 Ajuste el ratio de flash que desee y dispare.

- Seleccione [Ratio dest. A:B] y ajuste el ratio de flash.
- Ajuste la compensación de la exposición con flash para el grupo C como sea necesario.



- Si se ajusta [Grupo destello] en [ (A:B)], el grupo C no se disparará.
- Si se apunta el grupo C hacia el motivo principal, puede producirse sobreexposición.

Disparo totalmente automático con el flash incorporado y múltiples flashes Speedlite externos

El flash incorporado puede agregarse también al disparo con flash inalámbrico explicado en las páginas 123-129.

A continuación se muestran los ajustes básicos. Cambiando el ajuste [**Grupo destello**], puede disparar con diversas configuraciones de flash inalámbrico de múltiples flashes Speedlite combinados con el flash incorporado.

Aj. func. flash incorporado	
Modo de flash	E-TTL II
Sincro obturac.	1ª cortina
E-TTL II	Evaluativa
Func. Wireless	
Canal	1 ch
INFO Borrar ajustes flash	
Disparo flash de prueba	

1 Ajustes básicos:

Modo de flash : E-TTL II
E-TTL II : Evaluativa
Func. Wireless : +
Canal : (Igual que las unidades secundarias)

Aj. func. flash incorporado	
Func. Wireless	
Canal	1 ch
Grupo destello	(A+B+C)
	21 · 11 · 12
Ratio dest. A:B	21 · 11 · 12
INFO Borrar ajustes flash	
Disparo flash de prueba	

2 Seleccione [**Grupo destello**].

- Seleccione el grupo de disparo y, a continuación, ajuste el ratio de flash, la compensación de la exposición con flash y los demás ajustes necesarios antes de disparar.

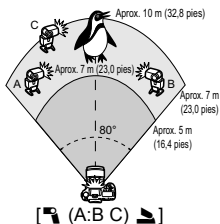
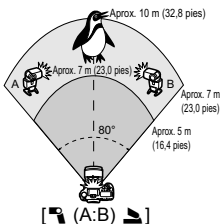
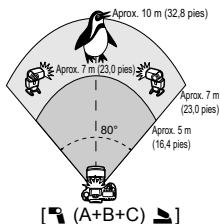

Disparo creativo con flash inalámbrico

Compensación de la exposición con flash

Cuando se ajusta [**Modo de flash**] en [**E-TTL II**], puede ajustarse la compensación de la exposición con flash. Los ajustes de compensación de la exposición con flash (vea a continuación) que pueden ajustarse variarán en función de los ajustes de [**Func. Wireless**] y [**Grupo destello**].



[Comp. exp flash]

- La compensación de la exposición con flash se aplica al flash incorporado y a todos los flashes Speedlite externos.

[Comp. exp.

- La compensación de la exposición con flash se aplica al flash incorporado.

[Comp. exp.

- La compensación de la exposición con flash se aplica a todos los flashes Speedlite externos.

[Comp. exp. A, B]

- La compensación de la exposición con flash se aplica tanto al grupo A como al grupo B.

[Comp. Exp. Gr. C]

- La compensación de la exposición con flash se aplica al grupo C.

Bloqueo FE

Si se ajusta [**Modo de flash**] en [**E-TTL II**], se puede presionar el botón <M-Fn> para ajustar el bloqueo FE.

Ajuste manual de la potencia de flash para el flash inalámbrico

Cuando **[Modo de flash]** se ajusta en **[Flash manual]**, la potencia del flash puede ajustarse manualmente. Los ajustes de potencia del flash (**[Pot. flash]**, **[Potenc. grupo A]**, etc.) que pueden ajustarse varían en función del ajuste de **[Func. Wireless]** (vea a continuación).

Aj. func. flash incorporado	
Modo de flash	Flash manual
Sincro obturac.	1ª cortina
Func. Wireless	
Canal	1 ch
Pot. flash	1/4 . . 1/2 . . 1/1
INFO Borrar ajustes flash	
Disparo flash de prueba	

- La potencia de flash ajustada manualmente se aplica a todos los flashes Speedlite externos.

(A,B,C)

- La potencia de flash puede ajustarse manual e individualmente para cada grupo (A, B y C) de flashes Speedlite externos.

+

- La potencia de flash puede ajustarse manual e individualmente para el flash Speedlite externo y para el flash incorporado.

(A,B,C)

- La potencia de flash puede ajustarse manual e individualmente para cada grupo (A, B y C) de flashes Speedlite externos y para el flash incorporado.

Flashes Speedlite externos

Flashes Speedlite serie EX, dedicados para EOS

Funcionan básicamente como un flash incorporado de fácil manejo.

Cuando se instala en la cámara un flash Speedlite serie EX (se vende por separado), casi todo el control del flash automático lo realiza la cámara. En otras palabras, es como un flash de alto rendimiento instalado de forma externa en lugar del flash incorporado.

Para obtener instrucciones detalladas, **consulte las instrucciones del flash Speedlite serie EX**. Esta cámara es un modelo de tipo A compatible con todas las funciones de los flashes Speedlite serie EX.



Flashes Speedlite con montura de zapata

Flashes macro



- Con un flash Speedlite serie EX no compatible con los ajustes de funciones de flash (p. 119), solamente se puede ajustar **[Comp. exp flash]** y **[E-TTL II]** para **[Aj. func. flash externo]**. (Ciertos flashes Speedlite de la serie EX también permiten ajustar **[Sincro obturac.]**.)
- Si el modo de medición del flash se ajusta en flash automático TTL con la función personalizada del flash Speedlite, el flash solamente dispara a máxima potencia.

Flashes Canon Speedlite distintos de la serie EX

- Con un flash Speedlite serie EZ/E/EG/ML/TL ajustado en modo de flash automático TTL o A-TTL, el flash solamente puede dispararse a máxima potencia.

Ajuste el modo de disparo de la cámara en **<M>** (exposición manual) o en **<Av>** (AE con prioridad a la apertura) y establezca el ajuste de apertura antes de disparar.

- Cuando utilice un flash Speedlite que tenga un modo de flash manual, dispare en el modo de flash manual.

Utilización de flashes que no son de Canon

Velocidad de sincronización

La cámara se puede sincronizar con unidades de flash compactas que no sean de Canon a velocidades de 1/250 seg. o inferiores. Con unidades de flash de estudio grandes, dado que la duración del flash es mayor que con las unidades de flash compactas, ajuste la velocidad de sincronización entre 1/60 seg. y 1/30 seg. No olvide probar la sincronización del flash antes de disparar.

Terminal PC

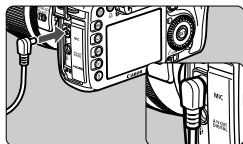

- Se puede utilizar el terminal PC de la cámara con unidades de flash que tengan un cable de sincronización. El terminal PC va roscado para evitar su desconexión de forma inadvertida.
- El terminal PC de la cámara no tiene polaridad. Puede conectar cualquier cable de sincronización, independientemente de su polaridad.

Precauciones para el disparo con Visión en Directo

Si utiliza un flash que no sea Canon con el disparo con Visión en Directo, ajuste [ **Disp. silencioso**] en [**Desactivado**] (p. 141). El flash no se disparará si se ajusta en [**Modo 1**] o [**Modo 2**].

- Si se utiliza la cámara con una unidad de flash o un accesorio de flash específico de otra marca de cámaras, es posible que la cámara no funcione correctamente y que se produzca una avería.
- No conecte el terminal PC de la cámara a unidades de flash que requieran un voltaje de 250 V o más.
- No monte una unidad de flash de alto voltaje en la zapata para accesorios de la cámara. Puede que no dispare.

 Se puede utilizar al mismo tiempo una unidad de flash montada en la zapata de la cámara y una unidad de flash conectada al terminal PC.

6

Disparo con Visión en Directo

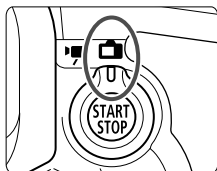

Puede disparar mientras ve la imagen en la pantalla LCD de la cámara. Esto se denomina “disparo con Visión en Directo”. El disparo con Visión en Directo se activa situando el conmutador de disparo con Visión en Directo/grabación de vídeo en .

El disparo con Visión en Directo es eficaz para motivos estáticos, que no se muevan.

Si sujeta la cámara a mano y dispara mientras observa la pantalla LCD, la trepidación de la cámara puede producir imágenes borrosas. Es recomendable utilizar un trípode.



Acerca del disparo con visión directa remota

Con EOS Utility (software suministrado) instalado en un ordenador personal, es posible conectar la cámara al ordenador y disparar a distancia mientras se observa la pantalla del ordenador. Para ver información detallada, consulte el PDF de instrucciones del software en el CD-ROM.

Disparo con Visión en Directo

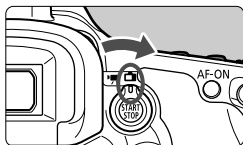

- 1** Sitúe el conmutador de disparo con Visión en Directo/grabación de vídeo en .

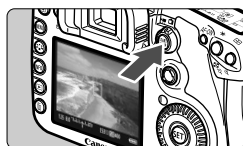

- 2** Muestre la imagen de Visión en Directo.

- Presione el botón .
- ▶ La imagen de Visión en Directo aparecerá en la pantalla LCD.
- El campo de visión de la imagen es de, aproximadamente, el 100%.



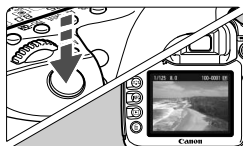

- 3** Enfoque el motivo.

- Antes de disparar, enfoque con AF o con el enfoque manual (p. 142-149).
- Cuando presione el disparador hasta la mitad, la cámara enfocará con el modo AF actual.



- 4** Tome la fotografía.

- Presione el disparador hasta el fondo.
- ▶ Se tomará la imagen y se mostrará la imagen captada en la pantalla LCD.
- ▶ Cuando termine la revisión de imágenes, la cámara volverá automáticamente al disparo con Visión en Directo.
- Presione el botón  para finalizar el disparo con Visión en Directo.





-  ● Durante el disparo con Visión en Directo, no apunte hacia el sol con el objetivo. El calor del sol puede dañar los componentes internos de la cámara.
- Las precauciones para el uso del disparo con Visión en Directo están en las páginas 150-151.

Duración de la batería con disparo con Visión en Directo



Temperatura	Condiciones de disparo	
	Sin flash	Uso del flash al 50%
A 23°C / 73°F	Aprox. 230 disparos	Aprox. 220 disparos
A 0°C / 32°F	Aprox. 220 disparos	Aprox. 210 disparos

- Las cifras anteriores son válidas si se utiliza una batería LP-E6 completamente cargada y se basan en los métodos de comprobación estándar de la CIPA (Camera & Imaging Products Association).
- El disparo en serie con Visión en Directo es posible durante 1 hr. 30 min., aproximadamente, a 23°C/73°F (con una batería LP-E6 completamente cargada).

Acerca del icono y el aumento de la temperatura interna de la cámara

- Cuando dispare sin interrupción con la función de Visión en Directo durante un periodo largo de tiempo o con temperaturas elevadas, es posible que la temperatura interna de la cámara aumente y que aparezca el icono de advertencia  en la pantalla. Tenga en cuenta que si dispara con la función de Visión en Directo durante un periodo largo de tiempo con temperaturas elevadas, el icono de advertencia  aparecerá antes. Cuando no esté tomando fotografías, apague la cámara.
- Si dispara con la función de Visión en Directo mientras se muestra el icono de advertencia , es posible que la calidad de imagen de las fotos se degrade. Debe dejar de disparar con Visión en Directo y permitir que la cámara descanse hasta que la temperatura interna de la cámara se reduzca.
- Si se continúa disparando con Visión en Directo mientras se muestra el icono de advertencia , la temperatura interna de la cámara aumentará más y es posible que el disparo con Visión en Directo se detenga automáticamente. El disparo con Visión en Directo se desactivará hasta que se reduzca la temperatura interna de la cámara. Apague la cámara y déjela descansar un rato.



- También puede enfocar presionando el botón <AF-ON>.
- Cuando se utilice el flash habrá dos sonidos del obturador, pero solamente se tomará una fotografía.
- Aunque se muestre la imagen de Visión en Directo, puede reproducir imágenes presionando <▶>.
- Si no se utiliza la cámara durante un periodo prolongado, la alimentación se apagará automáticamente según lo fijado con [ Descon. auto] (p. 46). Si se ajusta [ Descon. auto] en [Off], la función de Visión en Directo se detendrá automáticamente después de 30 min. (la alimentación de la cámara permanecerá activa).
- Con el cable AV (suministrado) o el cable HDMI (se vende por separado), puede mostrar la imagen de Visión en Directo en un televisor (p. 184-185).

Acerca de la visualización de información



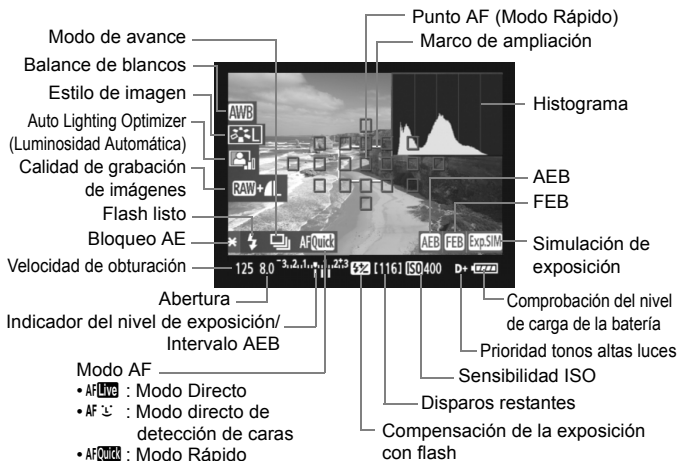



- Cada vez que presione el botón <INFO.>, la visualización de información cambiará.



- El histograma puede mostrarse cuando se ha ajustado [**Simulación expo.: Activado**] (p. 140).
- También puede mostrar el nivel electrónico presionando el botón <INFO.> (p. 244). Tenga en cuenta que si se ajusta el modo AF en [**Modo Lock dir.**] o si la cámara está conectada a un aparato de TV con un cable HDMI, no podrá mostrarse el nivel electrónico.
- Cuando <Exp.SIM> se muestra en blanco, indica que la luminosidad de la imagen de Visión en Directo está cercana a la que mostrará la imagen captada.
- Si <Exp.SIM> parpadea, indica que la imagen de Visión en Directo no se está mostrando con la luminosidad adecuada, debido a condiciones de baja o alta luminosidad. No obstante, la imagen real grabada reflejará el ajuste de exposición.
- Si se utiliza el flash o se ajusta la exposición "Bulb", el icono <Exp.SIM> y el histograma aparecerán inactivados en gris (para su referencia). Es posible que el histograma no se muestre correctamente en condiciones de baja o alta iluminación.

Ajustes de funciones de disparo

Ajustes ISO / / AF / DRIVE / WB /

Si presiona el botón <ISO·>, <AF·DRIVE>, <·WB> o <> durante el disparo con Visión en Directo, aparecerá la pantalla de ajustes en la pantalla LCD y podrá girar el dial < > o < > para ajustar la función correspondiente. El modo de medición < > no se puede ajustar.

Control rápido



Durante el disparo con Visión en Directo, puede presionar el botón <Q> para ajustar Auto Lighting Optimizer (Luminosidad Automática) y la calidad de grabación de imágenes. Y, con **AFQuick**, puede seleccionar el punto AF y ajustar el modo de selección de área AF.



1 Presione el botón <Q>.

- ▶ Las funciones ajustables se resaltarán en azul.
- Cuando se selecciona <AFQuick>, también se muestran los puntos AF.









2 Seleccione una función y ajústela.

- Utilice < > para seleccionar una función.
- ▶ El ajuste de la función seleccionada se muestra en la parte inferior.
- Gire el dial < > o < > para cambiar el ajuste.
- Cuando está activada la selección del punto AF, puede seleccionarse el modo de selección del área AF para <AFQuick> con el botón <M-Fn>.



- El modo de medición se fijará en medición evaluativa para el disparo con Visión en Directo.
- Para comprobar la profundidad de campo, presione el botón de previsualización de la profundidad de campo.
- Durante los disparos en serie, la exposición ajustada para el primer disparo se aplicará también a los disparos subsiguientes.
- También puede usar un mando a distancia (se vende por separado, p. 114) para el disparo con Visión en Directo.

Ajustes de funciones de menú

							
Disp. Visión dir.	Activado						
Modo AF	Modo Directo						
Mostrar retícula	Off						
Simulación expo.	Desactivado						
Disp. silencioso	Modo 1						
Temp. medición	4 segundos						

Aquí se explican los ajustes de función particulares del disparo con Visión en Directo. A continuación se explican las opciones de menú de la ficha .

Las funciones que se pueden ajustar en esta pantalla de menú solamente se aplican durante el disparo con Visión en Directo. Estas funciones no tienen efecto cuando se dispara usando el visor.

Disp. Visión dir.

Ajuste el disparo con Visión en Directo en **[Activado]** o **[Desactivado]**. Aunque se ajuste en **[Desactivado]**, aún podrá grabar vídeos (p. 153).

Modo AF

Puede seleccionar **[Modo Directo]** (p. 142), **[Modo  dir.]** (p. 143) o **[Modo Rápido]** (p. 147).

Mostrar retícula

Con **[Retícula 1 **] o **[Retícula 2 **], puede mostrar líneas de retícula.

Simulación expo.

La simulación de la exposición muestra y simula cómo será la iluminación de la imagen real. A continuación se explican los ajustes **[Activado]** y **[Desactivado]**:

- **Activado**

La luminosidad de la imagen que se muestra será parecida a la luminosidad real de la imagen resultante. Si ajusta la compensación de exposición, la luminosidad de la imagen cambiará en consecuencia.

- **Desactivado**

La imagen se muestra con la luminosidad estándar para hacer que la imagen de Visión en Directo sea fácil de ver.

Disp. silencioso [☆]

● Modo 1

El ruido de la operación de disparo es menor que en el disparo normal. También es posible disparar en serie. Los disparos en serie de alta velocidad serán de aproximadamente 7,0 fps.

● Modo 2

Cuando presione el disparador hasta el fondo, se tomará solamente una fotografía. Mientras se mantiene presionado el disparador, las operaciones de la cámara se suspenden. A continuación, al volver a la posición de disparador presionado hasta la mitad, el funcionamiento de la cámara se reanuda. El ruido del disparo, por lo tanto, se minimiza. Aunque se ajuste el disparo en serie, en este modo solamente se puede tomar una fotografía.

● Desactivado

Si utiliza un objetivo TS-E para **desplazar o inclinar el objetivo** o usa un tubo de extensión, no olvide ajustar esta opción en **[Desactivado]**. Si la ajusta en **[Modo 1]** o **[Modo 2]** el resultado serán exposiciones incorrectas o irregulares.

Cuando presione el disparador hasta el fondo, el obturador sonará como si se tomaran dos fotografías. No obstante, solamente se tomará una.







- Si utiliza flash, tendrá efecto la opción **[Desactivado]** aunque la haya ajustado en **[Modo 1]** o **[Modo 2]**.
- Cuando utilice una unidad de flash que no sea Canon, ajústela en **[Desactivado]**. (Si se ajusta **[Modo 1]** o **[Modo 2]**, el flash no se disparará.)

Temp. medición [☆]

Puede cambiar el tiempo de visualización del ajuste de exposición.



Si selecciona  **Datos eliminación del polvo**,  **Limpieza del sensor**,  **Borrar los ajustes de cámara** o  **Versión firmware** el disparo con Visión en Directo finalizará.

Uso del AF para enfocar

Selección del modo AF

Los modos AF disponibles son [Modo Directo], [Modo  dir.] (detección de caras, p. 143) y [Modo Rápido] (p. 147).

Si desea obtener un enfoque preciso, ajuste el conmutador de modos de enfoque del objetivo en <MF>, amplíe la imagen y enfoque manualmente (p. 149).



Seleccione el modo AF.

- En la ficha [], seleccione [Modo AF].
- Mientras se muestra la imagen de Visión en Directo, puede presionar el botón <AF•DRIVE > para seleccionar el modo AF en la pantalla de ajustes que se muestra.



Modo Directo: AFLive

Para enfocar se utiliza el sensor de imagen. Aunque el AF es posible mientras se muestra la imagen de Visión en Directo, **la operación de AF tardará más que con el modo rápido**. Además, puede que sea más difícil lograr el enfoque que con el modo rápido.





Punto AF

1 Muestre la imagen de Visión en Directo.

- Presione el botón < >.
- ▶ La imagen de Visión en Directo aparecerá en la pantalla LCD.
- ▶ Aparecerá el punto AF < >.

2 Mueva el punto AF.

- Puede utilizar < > para mover el punto AF donde desee enfocar (no puede ir a los bordes de la imagen).
- Si presiona < > a fondo, el punto AF volverá al centro de la imagen.

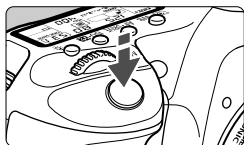

3 Enfoque el motivo.

- Apunte el punto AF hacia el motivo y presione el disparador hasta la mitad.
- ▶ Cuando se logre el enfoque, el punto AF se iluminará en verde y sonará un aviso sonoro.
- ▶ Si no se logra enfocar, el punto AF se ilumina en rojo.



4 Tome la fotografía.

- Revise el enfoque y la exposición y, a continuación, presione el disparador a fondo para tomar la fotografía (p. 136).

Modo dir. (detección de caras): AF

Con el mismo método AF que el modo directo, se detectan y se enfocan las caras humanas. Haga que la persona que va a fotografiar mire hacia la cámara.

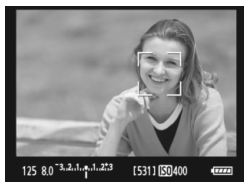

1 Muestre la imagen de Visión en Directo.

- Presione el botón $\langle \text{START STOP} \rangle$.
- ▶ La imagen de Visión en Directo aparecerá en la pantalla LCD.
- Cuando se detecte una cara, aparecerá el marco $\langle \square \rangle$ sobre la cara que se va a enfocar.
- Si se detectan varias caras, se muestra $\langle \square \square \rangle$. Utilice $\langle \text{DIRECCION} \rangle$ para mover el marco $\langle \square \rangle$ sobre la cara que desee.

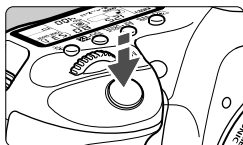

2 Enfoque el motivo.

- Presione el disparador hasta la mitad y la cámara enfocará la cara cubierta por el marco <[]>.
- ▶ Cuando se logre el enfoque, el punto AF se iluminará en verde y sonará un aviso sonoro.
- ▶ Si no se logra enfocar, el punto AF se iluminará en rojo.
- Si no se puede detectar una cara, se mostrará el punto AF <[]> y se utilizará el punto AF central para enfocar.

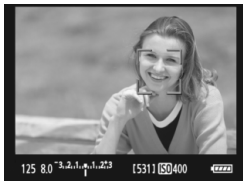

3 Tome la fotografía.

- Revise el enfoque y la exposición y, a continuación, presione el disparador a fondo para tomar la fotografía (p. 136).

- ❗ ● Si la imagen está muy desenfocada, la detección de caras no será posible. Si el objetivo permite el enfoque manual aunque el conmutador de modos de enfoque del objetivo esté ajustado en <AF>, gire el anillo de enfoque para enfocar de forma aproximada. Se detectará la cara y se mostrará <[]>.
- Puede que se detecte como una cara un objeto diferente de una cara humana.
- La detección de caras no funcionará si la cara es muy pequeña o muy grande en la imagen, demasiado luminosa o demasiado oscura, si está inclinada horizontal o diagonalmente, o si está parcialmente oculta.
- El marco de enfoque <[]> puede cubrir solamente una parte de la cara.

- 📄 ● Cuando presione <☉> a fondo, cambiará al modo directo (p. 142). Puede inclinar <☉> para mover el punto AF. Si presiona <☉> otra vez a fondo, cambiará de nuevo al modo directo <☺> (detección de caras).
- Dado que no es posible usar AF cuando se detecta una cara cerca del borde de la imagen, <[]> aparecerá inactivado en gris. Entonces, si presiona el disparador hasta la mitad, se utilizará el punto AF central <[]> para enfocar.

Notas sobre el modo directo y el modo directo (detección de caras)

Operación AF



- El enfoque tardará un poco más.
- Aunque se haya obtenido el enfoque, al presionar el disparador hasta la mitad se enfocará de nuevo.
- La luminosidad de la imagen puede variar durante y después de la operación de AF.
- Si cambia la fuente de luz mientras se muestra la imagen de Visión en Directo, es posible que la pantalla oscile y que resulte difícil enfocar. Si ocurre así, detenga el disparo con Visión en Directo y primero enfoque automáticamente bajo la fuente de luz real.
- Si presiona el botón <Q> en modo directo, el área del punto AF se ampliará. Si es difícil enfocar en la vista ampliada, vuelva a la vista normal y enfoque automáticamente. Tenga en cuenta que la velocidad de AF puede ser diferente entre la vista normal y la vista ampliada.
- Si utiliza el enfoque automático en la vista normal del modo directo y, a continuación, amplía la imagen, es posible que se pierda el enfoque.
- En el modo directo , al presionar el botón <Q> no se ampliará la imagen.



- En el modo directo o en el modo directo  (detección de caras), si fotografía un objeto periférico y el motivo objetivo está ligeramente desenfocado, apunte el punto AF central sobre el motivo a enfocar y, a continuación, tome la fotografía.
- No se emitirá la luz de ayuda al AF.

Condiciones de disparo que pueden dificultar el enfoque:

- Motivos con bajo contraste, tales como el cielo azul y las superficies de colores planos.
- Motivos débilmente iluminados.
- Bandas y otros diseños donde solamente haya contraste en dirección horizontal.
- Bajo una fuente de luz cuya luminosidad, color o diseño cambie continuamente.
- Escenas nocturnas o puntos de luz.
- Bajo iluminación fluorescente o cuando la imagen parpadee.
- Motivos extremadamente pequeños.
- Motivos en el borde de la imagen.
- Motivos que reflejen mucho la luz.
- El punto AF cubre tanto un motivo cercano como uno lejano (por ejemplo, un animal en una jaula).
- Motivos que se muevan continuamente dentro del punto AF y no puedan mantenerse quietos debido a la trepidación de la cámara o la borrosidad del motivo.
- Motivos que se acerquen o se alejen de la cámara.
- Enfoque automático cuando el motivo está muy desenfocado.
- Aplicación de un efecto de enfoque suave con un objetivo de enfoque suave.
- Uso de un filtro de efectos especiales.

 Si se usa el AF con cualquiera de los objetivos siguientes, es recomendable utilizar el **[Modo Rápido]**. Si utiliza **[Modo Directo]** o **[Modo  dir.]** para el AF, puede que se tarde más tiempo en enfocar, o que la cámara no pueda enfocar correctamente.

EF 28 mm f/2,8, EF 35 mm f/2, EF 50 mm f/1,4 USM,
EF 50 mm f/1,8 II, EF 50 mm f/2,5 Compact Macro,
EF 135 mm f/2,8 (Enfoque suave), EF 75-300 mm f/4-5,6 III,
EF 75-300 mm f/4-5,6 III USM

Para ver información sobre objetivos que ya no estén en producción, consulte el sitio web local de Canon.

Modo Rápido: AFQuick

El sensor AF dedicado se utiliza para enfocar en el modo AF foto a foto (p. 89) usando el mismo método AF que cuando se dispara usando el visor.

Aunque puede enfocar rápidamente el área deseada, **la imagen de Visión en Directo se interrumpirá momentáneamente durante la operación de AF.**

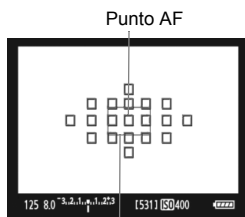

Marco de ampliación

1 Muestre la imagen de Visión en Directo.

- Presione el botón <START STOP>.
- ▶ La imagen de Visión en Directo aparecerá en la pantalla LCD.
- Los cuadros pequeños de la pantalla son los puntos AF, y el cuadro mayor es el marco de ampliación.

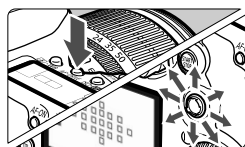
**2 Seleccione el punto AF.**

- Cuando presione el botón <Q>, aparecerá la pantalla de control rápido.
- ▶ Las funciones ajustables se resaltarán en azul.
- Utilice <AF-ON> para hacer que se pueda seleccionar el punto AF.
- Presione el botón <M-Fn> para cambiar el modo de selección del área AF.
- Gire los diales <AF-AREA> y <AF-ON> para seleccionar el punto AF.

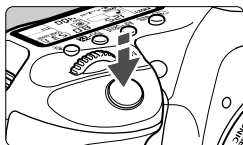

3 Enfoque el motivo.

- Apunte los puntos AF hacia el motivo y presione el disparador hasta la mitad.
- ▶ La imagen de Visión en Directo se apagará, el espejo réflex volverá a bajar y se ejecutará el AF.
- ▶ Cuando se logre el enfoque, sonará un aviso sonoro y reaparecerá la imagen de Visión en Directo.
- ▶ El punto AF utilizado para enfocar se mostrará en rojo.

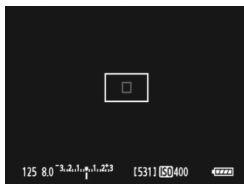

4 Tome la fotografía.

- Revise el enfoque y la exposición y, a continuación, presione el disparador a fondo para tomar la fotografía (p. 136).



 No es posible tomar una fotografía durante el enfoque automático. Tome la fotografía solamente mientras se muestra la imagen de Visión en Directo.

Enfoque manual ☆

Puede ampliar la imagen y enfocar con precisión manualmente.

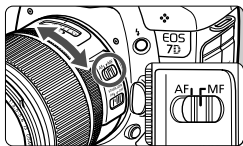

1 Sitúe el conmutador de modos de enfoque del objetivo en <MF>.

- Gire el anillo de enfoque del objetivo para enfocar aproximadamente.



2 Mueva el marco de ampliación.

- Use <⊕> para mover el marco de ampliación a la posición donde desee enfocar.
- Si presiona <⊕> a fondo, el marco de ampliación volverá al centro de la imagen.

Marco de ampliación

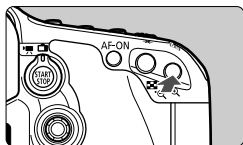

3 Amplíe la imagen.

- Presione el botón <⊕>.
- ▶ La imagen que se encuentre dentro del marco de ampliación se amplía.
- Cada vez que presione el botón <⊕>, el formato de visualización cambiará de la manera siguiente:

→ 5x → 10x → Vista normal



Bloqueo AE

Posición del área ampliada

Ampliación

4 Enfoque manualmente.

- Mientras observa la imagen ampliada, gire el anillo de enfoque del objetivo para enfocar.
- Una vez logrado el enfoque, presione el botón <⊕> para volver a la vista normal.

5 Tome la fotografía.

- Revise el enfoque y la exposición y, a continuación, presione el disparador para tomar la fotografía (p. 136).



Precauciones para el disparo con Visión en Directo

Notas sobre la imagen de Visión en Directo

- En condiciones de baja o alta luminosidad, es posible que la imagen de Visión en Directo no refleje la luminosidad de la imagen captada.
- Si cambia la fuente de luz dentro de la imagen, la pantalla puede oscilar. Si ocurre así, detenga y reanude el disparo con Visión en Directo bajo la fuente de luz real que vaya a utilizar.
- Si apunta la cámara en una dirección diferente, es posible que se pierda momentáneamente la luminosidad correcta de la imagen de Visión en Directo. Antes de disparar, espere a que el nivel de luminosidad se estabilice.
- Si hay en la imagen una fuente de luz muy brillante, el área brillante puede aparecer negra en la pantalla LCD. No obstante, la imagen captada real mostrará correctamente el área brillante.
- Con poca luz, si ajusta [**F**: Luminos. LCD] en un valor luminoso, es posible que aparezca ruido o colores irregulares en la imagen de Visión en Directo. No obstante, el ruido o los colores irregulares no se registrarán en la imagen captada.
- Cuando amplíe la imagen, es posible que la nitidez de la imagen parezca más pronunciada de lo que es realmente.



Precauciones para el disparo con Visión en Directo

Notas sobre los resultados de los disparos

- Cuando utilice el disparo con Visión en Directo sin interrupción durante un periodo prolongado, es posible que la temperatura interna de la cámara aumente, y que se degrade la calidad de la imagen. Cuando no esté tomando fotografías, finalice el disparo con Visión en Directo.
- Antes de tomar una exposición larga, detenga temporalmente el disparo con Visión en Directo y espere unos minutos antes de disparar. Así evitará la degradación de la imagen.
- El disparo con Visión en Directo a altas temperaturas y con altas sensibilidades ISO puede provocar ruido o colores irregulares.
- Cuando dispare con sensibilidades ISO elevadas, es posible que aparezca ruido (bandas horizontales, puntos de luz, etc.).
- Si toma la fotografía durante la vista ampliada, es posible que la exposición resultante no sea la deseada. Vuelva a la vista normal antes de tomar la fotografía. Durante la vista ampliada, la velocidad de obturación y la abertura se mostrarán en rojo. Aunque tome la fotografía mientras usa la vista ampliada, la imagen se captará en la vista normal.

Notas sobre las funciones personalizadas

- Durante el disparo con Visión en Directo algunos ajustes de funciones personalizadas se desactivarán (p. 221).
- Si el menú [☑: **Auto Lighting Optimizer**/☑: **Luminosidad Automática**] (p. 77) se ajusta en un valor diferente de [**Desactivada**], es posible que la imagen siga pareciendo luminosa aunque se haya ajustado una compensación de la exposición o de la exposición con flash reducida.

Notas sobre los objetivos y el flash

- No es posible usar la función de enfoque prefijado en teleobjetivos.
- El bloqueo FE no es posible cuando se utiliza el flash incorporado o un flash Speedlite externo. El flash de modelado y el flash de prueba no se dispararán (excepto en el caso del disparo con flash inalámbrico) si se utiliza un flash Speedlite externo.



7

Grabación de vídeo

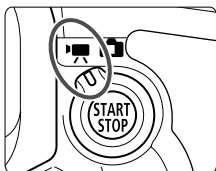

La grabación de vídeo se activa situando el conmutador de disparo con Visión en Directo/ grabación de vídeo en <[ícono de cámara]>. El formato de archivo de vídeo será MOV.

⚠ Cuando grabe vídeos, utilice una tarjeta de gran capacidad que tenga una velocidad de lectura/escritura de, al menos, 8 MB/seg.

Si utiliza una tarjeta lenta cuando grabe vídeos, es posible que el vídeo no se grabe correctamente. Además, si reproduce vídeos en una tarjeta que tenga una velocidad de lectura/escritura lenta, es posible que el vídeo no se reproduzca correctamente.

Para comprobar la velocidad de lectura/escritura de la tarjeta, consulte el sitio Web del fabricante de la tarjeta.



Acerca de Full HD 1080

Full HD 1080 indica compatibilidad con alta definición con 1080 píxeles verticales (líneas de exploración).



Grabación de vídeo

Para reproducir vídeos, se recomienda conectar la cámara a un aparato de TV (p. 184-185).

Disparo con exposición automática

Cuando el modo de disparo se ajuste en un modo de disparo diferente de <M>, se utilizará el control de exposición automática para ajustarse a la luminosidad actual de la escena. El control de exposición automática será el mismo para todos los modos de disparo.

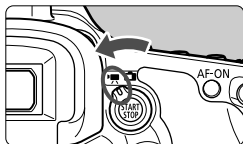

1 Sitúe el conmutador de disparo con Visión en Directo/grabación de vídeo en <VÍDEO>.

- ▶ El espejo réflex producirá un sonido y, a continuación, la imagen aparecerá en la pantalla LCD.

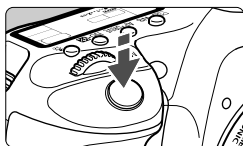

2 Enfoque el motivo.

- Antes de grabar un vídeo, enfoque automáticamente o con el enfoque manual (p. 142-149).
- Cuando presione el disparador hasta la mitad, la cámara enfocará con el modo AF actual.



3 Grabe el vídeo.

- Presione el botón <START/STOP> para empezar a grabar el vídeo. Para detener la grabación de vídeo, presione de nuevo el botón <START/STOP>.
- ▶ Mientras se está captando el vídeo, en la esquina superior derecha de la pantalla se muestra la marca “●”.

- Durante la grabación de vídeo, no apunte hacia el sol con el objetivo. El calor del sol puede dañar los componentes internos de la cámara.
- Si utiliza un flash Speedlite serie EX (que se vende por separado) equipado con una luz LED, tenga en cuenta que la luz LED no se iluminará automáticamente durante la grabación de vídeo.



- Las precauciones para la grabación de vídeo están en las páginas 163-164.
- Si es necesario, lea también las precauciones para disparar con Visión en Directo, en las páginas 150 y 151.



- También puede enfocar presionando el botón <AF-ON>.
- Un vídeo continuo se grabará como un archivo único.
- Durante la grabación de vídeo, las partes superior, inferior, izquierda, y derecha de la pantalla tendrán una máscara semitransparente. El área delimitada por la máscara semitransparente es la imagen de vídeo que se graba. El tamaño de la máscara semitransparente cambiará en función del ajuste de [Tamaño de vídeo] (p. 160).
- Es posible usar el bloqueo AE presionando el botón <★> (p. 110).
- En todos los modos de disparo excepto <M>, la sensibilidad ISO (100-6400 o expandida a 12800), la velocidad de obturación y la abertura se ajustarán automáticamente.
- Al presionar el disparador hasta la mitad se muestra la velocidad de obturación y la abertura (p. 156) en la esquina inferior izquierda de la pantalla. Éste es el ajuste de exposición para tomar una foto (excepto para <M>).
- El sonido se graba en monoaural mediante el micrófono integrado de la cámara (p. 16).
- Es posible grabar sonido estéreo conectando un micrófono externo equipado con una clavija mini estéreo (3,5 mm de diámetro) al terminal IN para micrófono externo de la cámara (p. 16).
- El nivel de grabación del sonido se ajustará automáticamente.
- Puede usar el control remoto RC-6/RC-1/RC-5 (se vende por separado, p. 114) para iniciar y detener la grabación de vídeo si el modo de avance es <⏪> o <⏩>. Con el RC-6/RC-1, ajuste el conmutador de temporización en <2> (retardo de 2 segundos) y, a continuación, presione el botón de transmisión. Si se ajusta el conmutador en <●> (disparo inmediato), tendrá efecto la toma de fotos.
- Al presionar el disparador hasta la mitad se muestra la sensibilidad ISO y la velocidad de obturación en la parte inferior de la pantalla. Éste es el ajuste de exposición para tomar una foto (p. 158). El ajuste de exposición para la grabación de vídeo no se muestra. Tenga en cuenta que el ajuste de exposición para la grabación de vídeo puede ser diferente del ajuste para tomar fotos fijas.
- Con una batería LP-E6 completamente cargada, el tiempo total de grabación será el siguiente: A 23°C/73°F: Aprox. 1 hr. 20 min., a 0°C/32°F: Aprox. 1 hr. 10 min.

Acerca de la visualización de información

- Cada vez que presione el botón <INFO.>, la visualización de información cambiará.

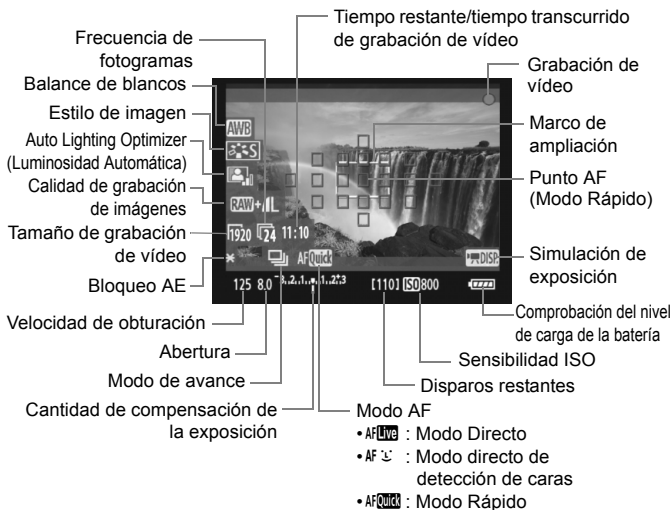

- También puede mostrar el nivel electrónico presionando el botón <INFO.> (p. 244). Cuando empiece a grabar un vídeo, el nivel electrónico se desactivará. Para mostrar de nuevo el nivel electrónico, detenga la grabación de vídeo y presione el botón <INFO.>. Tenga en cuenta que si se ajusta el modo AF en [Modo dir.] o si la cámara está conectada a un aparato de TV con un cable HDMI (p. 185), no podrá mostrarse el nivel electrónico.
- Si no hay ninguna tarjeta en la cámara, el tiempo restante de grabación de vídeo se mostrará en rojo.
- Cuando se inicie la grabación de vídeo, el tiempo restante de grabación de vídeo cambiará al tiempo transcurrido.
- Cuando <DISP> se muestra en blanco, indica que la luminosidad de la imagen de Visión en Directo es similar a la que tendrá el vídeo real.

Utilización de la exposición manual



Cuando el modo de disparo es <M> (p. 106), se puede ajustar manualmente las velocidades de obturación, la abertura y las sensibilidades ISO que se muestran a continuación y grabar un vídeo. El uso de la exposición manual para grabar vídeos es para usuarios avanzados.

Velocidad de obturación: gire el dial <⌚>. Las velocidades de obturación que se puede ajustar dependen de la frecuencia de fotogramas <⌚*>.

- 1/50 / 1/60 : 1/4000 seg. - 1/60 seg.
- 1/24 / 1/25 / 1/30 : 1/4000 seg. - 1/30 seg.

Abertura : ajuste el conmutador del dial de control rápido en <⌄> y gire el dial <⊙>.

Sensibilidad ISO : presione el botón <ISO•⊞> y, a continuación, gire el dial <⌚>.

- Intervalo de ajuste manual : 100 - 6400
- Intervalo ISO automático : 100 - 6400

- No se puede ajustar el bloqueo AE y la compensación de la exposición.
- Si se ajusta <AWB> y la sensibilidad ISO o la abertura cambian durante la grabación de vídeo, es posible que también cambie el balance de blancos.
- Si graba un vídeo bajo iluminación fluorescente, la imagen del vídeo puede parpadear.

- Con la sensibilidad ISO ajustada en Auto, puede grabar un vídeo como si estuviera en modo AE con prioridad a la abertura (abertura fija, exposición estándar).
- Si [C.Fn II -3: Prioridad tonos altas luces] se ajusta en [1: Activada], no es posible establecer los ajustes ISO 100 y "H" (equivalente a ISO 12800) (p. 225).
- Cuando grabe vídeos de objetos en movimiento, se recomienda una velocidad de obturación de 1/30 seg. a 1/125 seg. Cuanto más rápida sea la velocidad de obturación, menos suave parecerá el movimiento del motivo.
- No se recomienda cambiar la velocidad de obturación ni la abertura durante la grabación de vídeo, dado que se registrarán variaciones en la exposición.
- Si reproduce el vídeo con "Visualización de información sobre el disparo" (p. 167), no se mostrará el modo de disparo, la velocidad de obturación ni la abertura. La información de la imagen (Exif) registrará los ajustes utilizados al principio del vídeo.

Toma de fotos

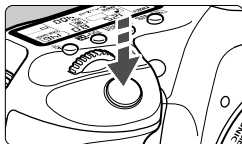

Puede tomar una foto en cualquier momento presionando por completo el disparador, incluso durante la grabación de vídeo.

Toma de fotos durante la grabación de vídeo





- La foto registrará la pantalla completa, incluida la máscara semitransparente.
- Si toma una foto durante la grabación de vídeo, el vídeo tendrá un momento fijo durante aproximadamente 1 seg.
- La foto captada se grabará en la tarjeta, y la grabación de vídeo se reanudará automáticamente cuando se muestre la imagen de Visión en Directo.
- La tarjeta grabará el vídeo y la foto como archivos separados.
- A continuación se muestran las funciones particulares de la toma de fotos. Las demás funciones serán las mismas que para la grabación de vídeo.



Función	Ajuste
Calidad de grabación de imágenes	Según lo ajustado en el menú [Calidad].
Ajuste de la exposición	La velocidad de obturación y la abertura se ajustan automáticamente (manualmente si el modo de disparo es <M>). Se muestra cuando se presiona el disparador hasta la mitad.
AEB	Cancelado
Modo de avance	Están disponibles todos los modos excepto el autodisparador.
Flash	Flash desconectado

- Para tomar fotos durante la grabación de vídeo se recomienda usar una tarjeta UDMA (Ultra DMA) cuya velocidad de escritura sea superior a 8 MB/seg.
- Si el modo de disparo es <M>, se utilizarán tal cual la velocidad de obturación, la abertura y la sensibilidad ISO ajustadas para la grabación de vídeo.

Ajustes de funciones de disparo

Ajustes AF / DRIVE / WB / / ISO

Si presiona el botón <AF•DRIVE>, <•WB> o < > mientras se muestra la imagen en la pantalla LCD, aparecerá la pantalla de ajustes en la pantalla LCD y podrá girar el dial < > o < > para ajustar la función correspondiente. Tenga en cuenta que el modo de medición < > no se puede ajustar.

Si el modo de disparo es <M>, puede presionar el botón <ISO• > y girar el dial < > para ajustar la sensibilidad ISO.

Control rápido



Mientras se muestra la imagen en la pantalla LCD, puede presionar el botón <Q> para ajustar Auto Lighting Optimizer (Luminosidad Automática), la calidad de grabación de imagen para las fotos y el tamaño de grabación de vídeo. Y, con AFQuick, puede seleccionar el punto AF y ajustar el modo de selección de área AF.



1 Presione el botón <Q>.

- ▶ Las funciones ajustables se resaltarán en azul.
- Cuando se selecciona <AFQuick>, también se muestran los puntos AF.

















2 Seleccione una función y ajústela.



- Utilice < > para seleccionar una función.
- ▶ El ajuste de la función seleccionada se muestra en la parte inferior de la pantalla.
- Gire el dial < > o < > para cambiar el ajuste.
- Cuando está activada la selección del punto AF, puede seleccionarse el modo de selección del área AF para <AFQuick> con el botón <M-Fn>.



- Se puede ajustar la compensación de la exposición (excepto en el modo <M>).
- El estilo de imagen, el balance de blancos, la calidad de grabación de la imagen y la compensación de la exposición (excepto en el modo <M>) ajustados para la grabación de vídeo se aplicarán también a las fotos.

Ajustes de funciones de menú



              	
Modo AF	Modo Directo
Mostrar retícula	Off
Tamaño de vídeo	1920x1080 
Grabación sonido	Auto
Disp. silencioso	Modo 1
Temp. medición	16 segundos

Aquí se explican los ajustes de función particulares de la grabación de vídeo. Cuando el conmutador de disparo con Visión en Directo/grabación de vídeo se ajusta en <  >, el menú muestra la ficha []. Las opciones de menú son las siguientes:

Modo AF



El modo AF será el mismo que se describe en las páginas 142-148. Puede seleccionar [**Modo Directo**], [**Modo  dir.**] o [**Modo Rápido**]. Tenga en cuenta que no es posible enfocar continuamente un motivo en movimiento.





Mostrar retícula

Con [**Retícula 1 **] o [**Retícula 2 **], puede mostrar líneas de retícula.

Tamaño de vídeo







- [**1920x1080**] : Calidad de grabación Full HD (alta definición completa).
- [**1280x720**] : Calidad de grabación HD (alta definición).
- [**640x480**] : Calidad de grabación estándar. El formato de pantalla será 4:3.

La [*] (frecuencia de fotogramas) indica cuántos fotogramas se graban por segundo. Esto cambiará en función del ajuste de menú [: **Sistema vídeo**] (NTSC para América del Norte, Japón, Corea, México, etc., o PAL para Europa, Rusia, China, Australia, etc.). Tenga en cuenta que para las películas de cine se utiliza [].

* La frecuencia de fotogramas real será: : 29,97, : 25,00, : 23,976, : 59,94, : 50,00

Tiempo total de grabación de vídeo y tamaño de archivo por minuto

Debido al sistema de archivos, la grabación de vídeo se detendrá automáticamente si el tamaño de archivo de un único clip de vídeo alcanza 4 GB. Se tarda aproximadamente 12 min. a [1920x1080] y [1280x720], o aproximadamente 24 min. a [640x480] en alcanzar un tamaño de archivo de 4 GB. Para continuar grabando otro vídeo, puede presionar el botón < ^{START}STOP >. (Se inicia la grabación de un nuevo archivo de vídeo.)

Tamaño de grabación de vídeo	Tiempo total de grabación		Tamaño del archivo	
	Tarjeta 4 GB	Tarjeta 16 GB		
[1920x1080]		12 min.	49 min.	330 MB/min.
				
				
[1280x720]		12 min.	49 min.	330 MB/min.
				
[640x480]		24 min.	1 hr. 39 min.	165 MB/min.
				



- Un aumento de la temperatura interna de la cámara puede provocar que se detenga la grabación de vídeo antes del tiempo máximo de grabación indicado en la tabla anterior (p. 164).
- El tiempo máximo de grabación de un clip de vídeo es de 29 min. 59 seg.
- La máscara semitransparente de la parte superior e inferior, y de la izquierda y la derecha, no se grabará.

Grabación sonido



Medidor de nivel



El micrófono integrado graba sonido monoaural. Es posible grabar sonido estéreo conectando un micrófono estéreo externo (disponible en el mercado) equipado con una clavija mini estéreo (3,5 mm) al terminal IN para micrófono externo de la cámara (p. 16). Cuando se conecta un micrófono externo, la grabación de sonido cambia automáticamente al micrófono externo.

[Auto] : El nivel de grabación del sonido se ajustará automáticamente. El control de nivel automático funcionará automáticamente en respuesta al nivel de sonido.

[Manual] : Para usuarios avanzados. Puede ajustar el nivel de grabación de sonido en 64 niveles posibles. Seleccione **[Nivel grabac.]** y observe el medidor de nivel mientras gira el dial  para ajustar el nivel de grabación de sonido. Mientras observa el indicador de pico sostenido (aproximadamente 3 segundos), haga el ajuste de modo que el medidor de nivel ilumine de vez en cuando la marca "12" (-12 dB) de la derecha para los sonidos más fuertes. Si supera "0", el sonido se distorsionará.

[Desactivada] : El sonido no se grabará.



- Cuando se ajuste el modo de disparo en  o , las opciones de **[Grabación sonido]** serán **[Activada]** o **[Desactivada]**. Si se ajusta **[Activada]**, el nivel de grabación de sonido se ajustará automáticamente (igual que con **[Auto]**).
- El balance del volumen de sonido entre L (izquierda) y R (derecha) no se puede ajustar.
- Tanto L como R graban sonido con una frecuencia de muestreo de 48 kHz/16 bits.

Disp. silencioso [☆]

Esta función se aplica cuando se toman fotos (p. 141).

Temp. medición [☆]

Puede cambiar cuánto tiempo se mantendrá el bloqueo AE con el botón .

Notas sobre la grabación de vídeo

Grabación y calidad de imagen





- Si el objetivo montado dispone de Image Stabilizer (estabilizador de imagen), Image Stabilizer (estabilizador de imagen) funcionará en todo momento, aunque no presione el disparador hasta la mitad. Image Stabilizer (estabilizador de imagen) puede hacer que se reduzca el tiempo total de grabación de vídeo o el número de disparos posibles. Si utiliza un trípode o Image Stabilizer (estabilizador de imagen) no es necesario, es recomendable ajustar el conmutador IS en <OFF>.
- El micrófono incorporado de la cámara también recogerá el ruido del funcionamiento de la cámara. Si utiliza un micrófono externo, disponible en el mercado, puede evitar (o reducir) estos ruidos en la grabación.
- No conecte el terminal IN del micrófono externo nada más que a un micrófono externo.
- No se recomienda usar el enfoque automático durante la grabación de vídeo, ya que puede perder momentáneamente el enfoque o cambiar la exposición. Aunque el modo AF se haya ajustado en [**Modo Rápido**], cambiará al modo directo durante la grabación de vídeo.
- Si no es posible grabar vídeo debido a que la capacidad restante de la tarjeta es insuficiente, el tiempo restante de grabación de vídeo (p. 156) se mostrará en rojo.
- Si utiliza una tarjeta cuya velocidad de escritura sea baja, es posible que aparezca un indicador de cinco niveles a la derecha de la pantalla durante la grabación de vídeo. Indica cuántos datos faltan por escribir en la tarjeta (la capacidad restante de la memoria búfer interna). Cuanto más lenta sea la tarjeta, más rápidamente subirá el indicador. Si el indicador se llena, la grabación de vídeo se detendrá automáticamente. Si la tarjeta tiene una velocidad de escritura rápida, el indicador no aparecerá o el nivel (si se muestra) apenas subirá. En primer lugar, grabe algunos vídeos de prueba para ver si la tarjeta puede escribir suficientemente rápido. Si toma fotos durante la grabación de vídeo, es posible que la grabación de vídeo se detenga. Si la calidad de grabación de imagen se ha ajustado en una calidad baja, es posible que la grabación de vídeo continúe.
- Cuando se ajuste la grabación de vídeo, algunos ajustes de funciones personalizadas se desactivarán (p. 221).
- Si hay en la imagen una fuente de luz muy brillante, el área brillante puede aparecer negra en la pantalla LCD. En los vídeos, las áreas luminosas se registrarán casi de la misma manera que se ven en la pantalla LCD.
- Con poca luz, es posible que aparezca ruido o colores irregulares en la imagen. En los vídeos, las áreas luminosas se registrarán casi de la misma manera que se ven en la pantalla LCD.



Indicador

Notas sobre la grabación de vídeo

Acerca del icono > y el aumento de la temperatura interna de la cámara

- Cuando grabe vídeo de manera continua durante un periodo largo de tiempo o con temperaturas elevadas, es posible que la temperatura interna de la cámara aumente y que aparezca el icono  > en la pantalla. Tenga en cuenta que si graba vídeo durante un periodo largo de tiempo con temperaturas elevadas, el icono  > aparecerá antes. Cuando no esté grabando vídeo, apague la cámara.
- Si graba vídeo mientras se muestra el icono  >, la calidad de imagen del vídeo no se degradará. Sin embargo, si toma fotos mientras se muestra el icono de advertencia  >, es posible que la calidad de las fotos se degrade. Debe dejar de grabar vídeo y permitir que la cámara descansa hasta que la temperatura interna de la cámara se reduzca.
- Si se continúa grabando vídeo mientras se muestra el icono de advertencia  >, la temperatura interna de la cámara aumentará más y es posible que la grabación de vídeo se detenga automáticamente. La grabación de vídeo se desactivará hasta que se reduzca la temperatura interna de la cámara. Apague la cámara y déjela descansar un rato.

Reproducción y conexión a TV

- Si la luminosidad cambia durante la grabación de vídeo, esa parte puede congelarse momentáneamente.
- Si se conecta la cámara a un aparato de TV con un cable HDMI (p. 185), al presionar el botón <INFO.> durante la grabación de vídeo no se mostrará la pantalla INFO.
- Si conecta la cámara a un aparato de TV (p. 184-185) y graba un vídeo, el aparato de TV no emitirá ningún sonido durante la grabación. No obstante, el sonido se grabará correctamente.

8

Reproducción de imágenes

Este capítulo explica cómo reproducir y borrar imágenes y vídeos, cómo mostrar imágenes en una pantalla de TV y otras funciones relacionadas con la reproducción.

Acerca de las imágenes tomadas con otra cámara:

Es posible que la cámara no pueda mostrar correctamente las imágenes captadas con una cámara distinta, editadas con un ordenador o cuyo nombre de archivo se haya cambiado.

▶ Reproducción de imágenes

Visualización de una única imagen



1 Reproduzca la imagen.

- Presione el botón <▶>.
- ▶ Aparecerá la última imagen captada o vista.



2 Seleccione la imagen.

- Para reproducir imágenes desde la última, gire el dial <◀> en sentido antihorario. Para reproducir imágenes desde la primera captada, gire el dial en el sentido horario.
- Presione el botón <INFO.> para cambiar el formato de visualización.



Visualización de una única imagen



Visualización de una única imagen + Calidad de grabación de imagen

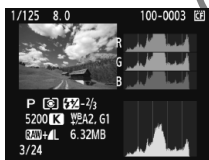

Visualización de histograma

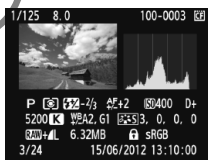

Visualización de información sobre el disparo

3 Salga de la reproducción de imágenes.

- Presione el botón <▶> para salir de la reproducción de imágenes y volver al estado de cámara lista para disparar.

INFO. Visualización de información sobre el disparo

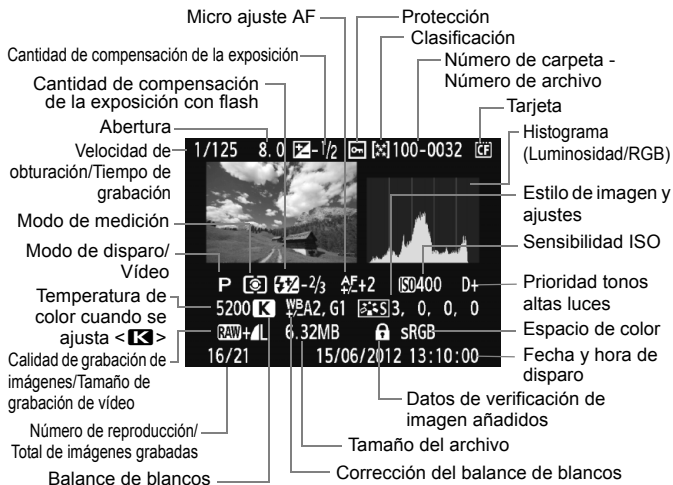

* Cuando dispare en modo RAW+JPEG, se mostrará el tamaño de archivo de la imagen JPEG.

* En el caso de los vídeos se mostrará el icono de vídeo <V>, el tipo de archivo [MOV] y el tamaño de grabación ([1920], [1280], [640]). No se mostrará la velocidad de obturación ni cierta información de disparo.

* Para las imágenes JPEG reveladas con las funciones de procesado RAW o de cambio de tamaño de la cámara y guardadas en ese momento, se mostrará <V>.

● Acerca de la alerta de altas luces

Cuando la opción de menú [M] **Aviso altas luces** se ajusta en [Activado], las áreas de altas luces sobreexpuestas parpadean. Para obtener más detalle de imagen en las zonas sobreexpuestas, ajuste la compensación de la exposición en un valor negativo y vuelva a disparar.

● Acerca de la presentación del punto AF

Cuando la opción de menú [M] **Repr. punto AF** se ajusta en [Activado], el punto AF que obtuvo el enfoque se muestra en rojo. Si se usa la selección automática del punto AF, es posible que se muestren en rojo varios puntos AF.

● Acerca del histograma

La pantalla de histograma de brillo muestra la distribución de niveles de exposición y la luminosidad general. La pantalla de histograma RGB sirve para comprobar la gradación y la saturación de color. La pantalla puede cambiarse con la opción de menú [ Histograma].

Pantalla [Luminosidad]

Este histograma es un gráfico que muestra la distribución del nivel de brillo de la imagen. El eje horizontal indica el nivel de brillo (más oscuro a la izquierda y más claro a la derecha), mientras que el eje vertical indica el número de píxeles de cada nivel de brillo. Cuantos más píxeles haya a la izquierda, más oscura será la imagen.

Cuantos más píxeles haya a la derecha, más luminosa será la imagen. Si hay demasiados píxeles a la izquierda, los detalles de las zonas de sombra se perderán. Si hay demasiados píxeles a la derecha, los detalles de las zonas con más luz se perderán. Se reproducirá la gradación intermedia.

Consultando la imagen y su histograma de luminosidad, podrá ver la inclinación del nivel de exposición y la gradación general.

Histogramas de ejemplo



Imagen oscura



Luminosidad normal



Imagen luminosa

Pantalla [RGB]

Este histograma es un gráfico que muestra la distribución del nivel de brillo de cada color primario en la imagen (RGB o rojo, verde y azul). El eje horizontal indica el nivel de brillo del color (más oscuro a la izquierda y más claro a la derecha), mientras que el eje vertical indica el número de píxeles de cada nivel de brillo del color. Cuantos más píxeles haya a la izquierda, más oscuro y menos prominente será el color. Cuantos más píxeles haya a la derecha, más luminoso y denso será el color. Si hay demasiados píxeles a la izquierda, faltará información del color correspondiente. Si hay demasiados píxeles a la derecha, el color estará demasiado saturado y sin detalle. Si comprueba el histograma RGB de la imagen, podrá ver las condiciones de saturación y gradación del color y la inclinación del balance de blancos.

▶ Búsqueda rápida de imágenes

🗖 Visualización de varias imágenes en una pantalla (visualización de índice)

Busque imágenes rápidamente con la visualización de índice, que muestra cuatro o nueve imágenes en una pantalla.



1 Active la visualización del índice.

- Durante la reproducción de imágenes, presione el botón <🗖>.
- ▶ Aparecerá la visualización de índice de 4 imágenes. La imagen actualmente seleccionada se resaltará con un marco azul.
- Presione de nuevo el botón <🗖> para cambiar a la visualización de índice de 9 imágenes. Al presionar el botón <🔍> se cambia la presentación entre 9 imágenes, 4 imágenes y una imagen.

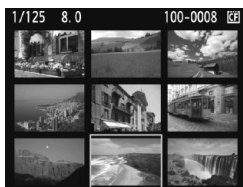

2 Seleccione la imagen.

- Gire el dial <🕒> para mover el marco azul para seleccionar la imagen.
- Presione <🔘> y la imagen seleccionada se mostrará como una imagen única.



Saltar entre imágenes (reproducción con salto)

Con la visualización de una única imagen, puede girar el dial <> para saltar entre imágenes adelante o atrás, según el método de salto ajustado.





Método de salto
Ubicación de la imagen

1 Seleccione [Salto ímág. con].

- Bajo la ficha [], seleccione [Salto ímág. con ] y, a continuación, presione <>.

2 Seleccione el método de salto.

- Gire el dial <> para seleccionar el método de salto y, a continuación, presione <>.

: Mostrar imágenes una a una

: Saltar 10 imágenes

: Saltar 100 imágenes

: Mostrar por fecha

: Mostrar por carpeta



: Mostrar sólo vídeos

: Mostrar sólo fotos

: Mostrar por clasificación de imagen (p. 173)

Gire el dial <> para seleccionar la clasificación.

3 Examinar saltando.

- Presione el botón <> para reproducir imágenes.
- En la visualización de una imagen única, gire el dial <>.

- Para buscar imágenes según la fecha de toma, seleccione [Fecha].
- Para buscar imágenes según la carpeta, seleccione [Carpeta].
- Si la tarjeta contiene tanto [Vídeos] como [Fotos], seleccione una de las opciones para mostrar solamente vídeos o fotos.
- Si ninguna imagen coincide con la [Clasificación] seleccionada, no podrá examinar las imágenes con el dial <>.

🔍/🔍 Vista ampliada

Puede ampliar la imagen desde 1,5x a 10x en la pantalla LCD.

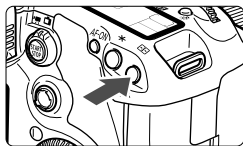

Posición del área ampliada

1 Amplíe la imagen.

- Durante la reproducción de imágenes, presione el botón <🔍>.
- ▶ La imagen se ampliará.
- Para aumentar la ampliación, mantenga presionado el botón <🔍>. La imagen continuará ampliándose hasta alcanzar la ampliación máxima.
- Presione el botón <🔍> para reducir la ampliación. Si mantiene presionado el botón, la ampliación continuará reduciéndose hasta la visualización de imagen única.

2 Desplácese por la imagen.

- Use <🔍> para desplazarse por la imagen ampliada.
- Para salir de la vista ampliada, presione el botón <▶> y volverá la visualización de una imagen única.

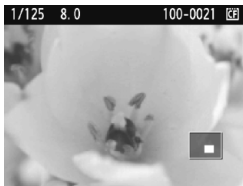



- Puede girar el dial <🌀> para ver otra imagen manteniendo la ampliación.
- La vista ampliada no es posible durante la revisión de imagen inmediatamente después de tomar la fotografía.
- Los vídeos no se pueden ampliar.

Rotación de imágenes

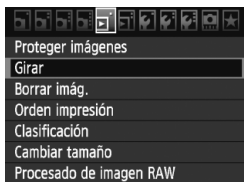
Puede girar la imagen visualizada a la orientación deseada.



1 Seleccione [Girar].

- Bajo la ficha [], seleccione [Girar] y, a continuación, presione </>.









2 Seleccione la imagen.

- Gire el dial </> para seleccionar la imagen a girar.
- También puede seleccionar una imagen en la visualización del índice.



3 Gire la imagen.

- Cada vez que presione </>, la imagen girará en sentido horario de la manera siguiente:
90° → 270° → 0°
- Para girar otra imagen, repita los pasos 2 y 3.
- Para salir y volver al menú, presione el botón <MENU/>.

- Si ha ajustado [ Autorrotación] en [On  ] (p. 190) antes de tomar fotografías en vertical, no será necesario que gire la imagen como antes se ha descrito.
- Si la imagen girada no se muestra con la orientación girada durante la reproducción de imágenes, ajuste la opción de menú [ Autorrotación] en [On  ].
- No es posible girar un vídeo.

MENU Ajuste de clasificaciones

Puede clasificar imágenes y vídeos con una de entre cinco marcas de clasificación: [★]/[☆]/[⊙]/[⊚]/[⊛]. Esta función se denomina clasificación.



1 Seleccione [Clasificación].

- Bajo la ficha [☰], seleccione [Clasificación] y, a continuación, presione <SET>.



2 Seleccione una imagen o un vídeo.

- Gire el dial <⦿> para seleccionar la imagen o el vídeo que va a clasificar.
- Puede mostrar tres imágenes presionando el botón <☒·Q>. Para volver a la visualización de una imagen única, presione el botón <+>.





3 Clasifique la imagen o el vídeo.

- Si presiona <SET> desactivará el icono [SET].
- Gire el dial <⦿> para seleccionar la clasificación.
- ▶ Se contará el número total de imágenes y vídeos clasificados por cada clasificación.
- Para clasificar otra imagen u otro vídeo, repita los pasos 2 y 3.
- Presione el botón <MENU> para volver al menú.

⚠ No se puede clasificar las imágenes y los vídeos tomados cuando la versión del firmware era la 1.x.x con la cámara actualizada a la versión 2.x.x.

 El número total máximo de imágenes con una clasificación dada que se puede mostrar es 999. Si hay más de 999 imágenes con una clasificación dada, se mostrará [###] para esa clasificación.

Aprovechar las clasificaciones

- En el menú []: **Salto imág. con **, puede mostrar solamente las imágenes y los vídeos clasificados.
- En el menú []: **Presentación de diapositivas**, puede reproducir solamente las imágenes y los vídeos clasificados.
- Con Digital Photo Professional (software suministrado, p. 282), puede seleccionar solamente las imágenes y los vídeos clasificados.
- Con Windows Vista y Windows 7, se puede ver la clasificación de cada archivo como parte de la visualización de información del archivo o en el visor de imágenes que se proporciona.

Q Control rápido durante la reproducción

Durante la reproducción, puede presionar el botón <Q> para ajustar lo siguiente: [P]: **Proteger imágenes**, [Q]: Girar imagen], [★]: **Clasificación**, [E]: Cambiar tamaño] (solo imágenes JPEG), [ON]: **Aviso de altas luces**, [ON]: **Representación del punto AF**, [10]: **Salto imágenes con** .

Para vídeos, solamente se puede ajustar las funciones que se muestran arriba en negra.



1 Presione el botón <Q>.

- Durante la reproducción de imágenes, presione el botón <Q>.
- ▶ Aparecerá la pantalla de control rápido.

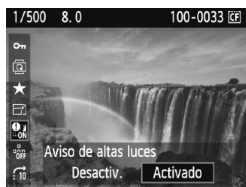











2 Seleccione una función y ajústela.

- Incline <DISP> hacia arriba o abajo para seleccionar una función.
- ▶ El ajuste de la función seleccionada se muestra en la parte inferior.
- Gire el dial <DISP> para ajustar la función.
- Para cambiar tamaño, presione <SET> y ajuste la función. Para obtener información detallada, consulte la página 197. Para cancelar, presione el botón <MENU>.

3 Salga del ajuste.

- Presione el botón <Q> y se desactivará la pantalla de control rápido.

 Para girar una imagen, ajuste el menú [ **Autorrotación**] en [**On**  ]. Si el menú [ **Autorrotación**] se ajusta en [**On** ] u [**Off**], el ajuste de [ **Girar imagen**] se registrará en la imagen, pero la cámara no girará la imagen para la visualización.

- 
- Si presiona el botón < > durante la visualización del índice, cambiará a la visualización de una imagen única y aparecerá la pantalla de control rápido. Presione el botón < > otra vez para volver a la visualización de índice.
 - Para las imágenes tomadas con otra cámara, es posible que las funciones seleccionables estén limitadas.

Visualización de vídeos

Básicamente, hay tres formas de reproducir los vídeos grabados.

Reproducción en un aparato de TV (p. 184, 185)

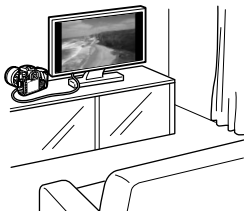

Utilice el cable AV que se proporciona o un cable HDMI HTC-100 (se vende por separado) para conectar la cámara a un aparato de TV. Así podrá reproducir los vídeos grabados y las fotos en el aparato de TV.

Si tiene un aparato de TV de alta definición y lo conecta a la cámara con un cable HDMI, podrá ver vídeos Full HD (Full High-Definition 1920x1080) y HD (High-Definition 1280x720) con mayor calidad de imagen.



- Los vídeos de una tarjeta solamente pueden reproducirse mediante dispositivos compatibles con archivos MOV.
- Dado que los grabadores de disco duro no tienen terminal HDMI IN, la cámara no podrá conectarse con un cable HDMI.
- Aunque se conecte la cámara a un grabador de disco duro con un cable USB, los vídeos y las fotos no podrán reproducirse ni guardarse.

Reproducción en la pantalla LCD de la cámara (p. 179-183)

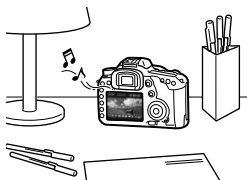

Puede reproducir el vídeo en la pantalla LCD de la cámara e incluso cortar las primeras y últimas escenas. También puede reproducir las fotos y los vídeos grabados en la tarjeta como diapositivas en una reproducción automática.



Un vídeo editado con un ordenador personal no puede reescribirse en la tarjeta y reproducirse con la cámara.

Reproducción y edición con un ordenador personal (p. 282)



Los archivos de vídeo grabados en la tarjeta pueden transferirse a un ordenador personal y reproducirse con ImageBrowser EX (software suministrado).

- Para que el vídeo se reproduzca suavemente en un ordenador personal, el ordenador personal debe ser de alto rendimiento. Para ver los requisitos de hardware del ordenador para ImageBrowser EX, consulte el archivo PDF Guía del usuario de ImageBrowser EX.
- Si desea usar software comercial para reproducir o editar los vídeos, asegúrese de que sea compatible con archivos MOV. Para ver información detallada sobre el software comercial, consulte al fabricante del software.

Reproducción de vídeos



1 Reproduzca la imagen.

- Presione el botón <▶> para mostrar la imagen.

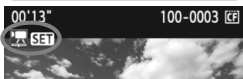

2 Seleccione un vídeo.

- Gire el dial <⦿> para seleccionar la imagen.
- Durante la visualización de una imagen única, el icono <SET> que se muestra arriba a la izquierda indica que se trata de un vídeo.
- Durante la visualización de índice, la perforación del borde izquierdo de la imagen indica que se trata de un vídeo. **Los vídeos no se pueden reproducir en la visualización de índice, así que deberá presionar el botón <SET> para cambiar a la visualización de una imagen única.**



3 En la visualización de una imagen única, presione <SET>.

- ▶ Aparecerá en la parte inferior el panel de reproducción de vídeos.









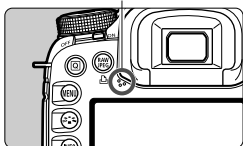



4 Reproduzca el vídeo.

- Gire el dial <⦿> para seleccionar [▶] (reproducir) y, a continuación, presione <SET>.
- ▶ Se iniciará la reproducción de vídeo.
- Puede detener la reproducción de vídeo presionando <SET>.
- Durante la reproducción de vídeo, puede ajustar el volumen del sonido girando el dial <⦿>.
- Para obtener información detallada sobre el procedimiento de reproducción, consulte la página siguiente.

Altavoz



Función	Descripción de la reproducción
 Salir	Vuelve a la visualización de una imagen única.
 Reproducir	Al presionar <SET> se alterna entre la reproducción y la pausa.
 Cámara lenta	Ajuste la velocidad de cámara lenta girando el dial <C>. La velocidad de cámara lenta se indica arriba a la derecha.
 Primer fotograma	Muestra el primer fotograma del vídeo.
 Fotograma anterior	Cada vez que presione <SET>, se mostrará un único fotograma anterior. Si mantiene presionado <SET>, rebobinará el vídeo.
 Fotograma siguiente	Cada vez que presione <SET>, el vídeo se reproducirá fotograma a fotograma. Si mantiene presionado <SET>, el vídeo avanzará rápidamente.
 Último fotograma	Muestra la última escena del vídeo.
 Editar	Muestra la pantalla de edición (p. 181).
	Posición de reproducción
mm' ss"	Tiempo de reproducción
 Volumen	Puede ajustar el volumen del sonido del altavoz incorporado (p. 17) girando el dial <V>.

 Es posible que la cámara no pueda reproducir vídeos grabados con otra cámara.

- 
- Con una batería LP-E6 completamente cargada, el tiempo de reproducción continua a 23°C/73°F será el siguiente: Aprox. 3 hr.
 - Durante la visualización de una imagen única, presione el botón <INFO.> para cambiar la visualización de la información de toma (p. 244).
 - Si tomó una foto al grabar el vídeo, la foto se mostrará durante 1 segundo, aproximadamente, durante la reproducción del vídeo.
 - Si conecta la cámara a un aparato de TV (p. 184-185) para reproducir un vídeo, ajuste el volumen del sonido con el aparato de TV. (Girar el dial <V> no ajustará el volumen del sonido.)

✂ Edición de las primeras y últimas escenas del vídeo

Puede cortar la primera y la última escena de un vídeo en incrementos de 1 segundo.



1 En la pantalla de reproducción de vídeo, seleccione [✂].

► Aparecerá la pantalla de edición.



2 Especifique las partes que se van a cortar.

- Seleccione [✂] (Cortar el principio) o [✂] (Cortar el final) y, a continuación, presione <SET>.
- Incline <◂> a la izquierda o a la derecha para avanzar rápidamente, o gire el dial <⌚> (Fotograma siguiente) para especificar la parte que se va a cortar y, a continuación, presione <SET>.
- La parte resaltada en azul en la parte superior de la pantalla es lo que quedará.

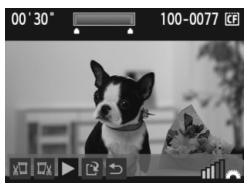

3 Revise la edición.

- Seleccione [▶] y presione <SET> para reproducir la parte resaltada en azul.
- Para cambiar la edición, vuelva al paso 2.
- Para cancelar la edición, seleccione [↶] y presione <SET>.



4 Guarde el vídeo.

- Seleccione [L] y, a continuación, presione <SET>.
- Aparecerá la pantalla para guardar.
- Para guardarlo como un vídeo nuevo, seleccione [Nuevo archivo]. O bien, para guardarlo y sobrescribir el vídeo original, seleccione [Sobrescribir]. A continuación, presione <SET>.



Si la tarjeta no tiene espacio suficiente para guardar el vídeo, solamente se podrá seleccionar [Sobrescribir].

MENU Presentación de diapositivas (Reproducción automática)

Puede reproducir las imágenes de la tarjeta como diapositivas en una reproducción automática.

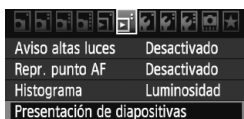

Número de imágenes a reproducir

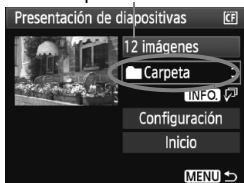

1 Seleccione [Presentación de diapositivas].

- Bajo la ficha [☰], seleccione [Presentación de diapositivas] y, a continuación, presione <SET>.

2 Seleccione las imágenes que va a reproducir.

- Gire el dial <⦿> para seleccionar el elemento y, a continuación, presione <SET>.

Todas imág./Vídeos/Fotos

- Gire el dial <⦿> para seleccionar una de las siguientes opciones: [📁 Todas imág.], [🎥 Vídeos] o [📷 Fotos]. A continuación, presione <SET>.

Fecha/Carpeta/Clasific.

- Gire el dial <⦿> para seleccionar una de las siguientes opciones: [📅 Fecha], [📁 Carpeta] o [★ Clasific.].
- Cuando se muestre <INFO. [✓]> con más brillo, presione el botón <INFO.>.
- Gire el dial <⦿> para seleccionar el ajuste y, a continuación, presione <SET>.

Elemento	Descripción de la reproducción
📁 Todas imág.	Se reproducirán todas las fotos y los vídeos de la tarjeta.
📅 Fecha	Se reproducirán las fotos y los vídeos captados en la fecha de toma seleccionada.
📁 Carpeta	Se reproducirán las fotos y los vídeos de la carpeta seleccionada.
🎥 Vídeos	Solamente se reproducirán los vídeos de la tarjeta.
📷 Fotos	Solamente se reproducirán las fotos de la tarjeta.
★ Clasific.	Solamente se reproducirán las fotos y los vídeos con la clasificación seleccionada.



3 Ajuste las opciones de tiempo de reproducción y repetición.

- Gire el dial <⌚> para seleccionar **[Configuración]** y, a continuación, presione <SET>.
- Para las fotos, ajuste las opciones **[Tiempo reprod.]** y **[Repetir]** y, a continuación, presione el botón <MENU>.

[Tiempo reprod.]

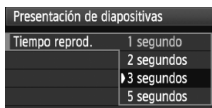

[Repetir]

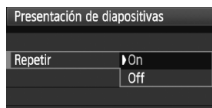

4 Inicie la presentación de diapositivas.

- Gire el dial <⌚> para seleccionar **[Inicio]** y, a continuación, presione <SET>.
- ▶ La presentación de diapositivas se iniciará después de que se muestre **[Cargando imágenes...]** durante unos segundos.

5 Salga de la presentación de diapositivas.

- Para salir de la presentación de diapositivas y volver a la pantalla de ajuste, presione el botón <MENU>.



- Para hacer una pausa en la presentación de diapositivas, presione <SET>. Durante la pausa, aparecerá **[II]** en la esquina superior izquierda de la imagen. Presione <SET> para reanudar la presentación de diapositivas.
- Durante la reproducción automática, puede presionar el botón <INFO> para cambiar el formato de visualización de fotos.
- Durante la reproducción de vídeo, puede ajustar el volumen del sonido girando el <⌚>.
- Durante la pausa, puede girar el dial <⌚> o <⌚> para ver otra imagen.
- Durante la presentación de diapositivas no funcionará la desconexión automática.
- El tiempo de visualización puede variar en función de la imagen.
- Para ver la presentación de diapositivas en un aparato de TV, consulte las páginas 184-185.

Visualización de imágenes en un televisor

También puede ver las fotos y los vídeos en un aparato de TV. Antes de conectar o desconectar el cable entre la cámara y la televisión, apague la cámara y la televisión.

* Ajuste el volumen del sonido del vídeo con el aparato de TV.

* Dependiendo del aparato de TV, es posible que parte de la imagen visualizada quede cortada.

Presentación en aparatos de TV no HD (alta definición)

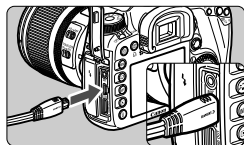

1 Conecte a la cámara el cable AV que se proporciona.

- Conecte el cable AV al terminal <A/V OUT/DIGITAL> de la cámara.
- Con el logotipo <Canon> de la clavija orientado hacia la parte posterior de la cámara, insértela en el terminal <A/V OUT/DIGITAL>.

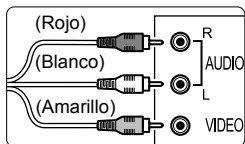

2 Conecte el cable AV al aparato de TV.

- Conecte el cable AV al terminal IN de vídeo y al terminal IN de audio del aparato de TV.

3 Encienda el televisor y cambie la entrada de vídeo del televisor para seleccionar el puerto conectado.

4 Sitúe el interruptor de alimentación de la cámara en <ON>.

5 Presione el botón <▶>.

- ▶ La imagen aparecerá en la pantalla del televisor. (En la pantalla LCD de la cámara no aparece nada.)
- Para reproducir vídeos, consulte la página 179.

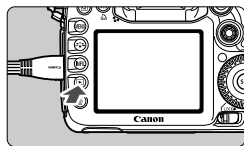

- Si el formato del sistema de vídeo no coincide con el del televisor, las imágenes no se mostrarán correctamente. Ajuste el formato del sistema de vídeo adecuado en [⚙️ Sistema vídeo].
- No utilice ningún cable AV diferente del que se proporciona. Si utiliza un cable diferente, es posible que no se muestren las imágenes.

Presentación en aparatos de TV HD (alta definición)

Se necesita el cable HDMI HTC-100 (se vende por separado).

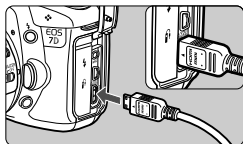

1 Conecte a la cámara el cable HDMI.

- Conecte el cable HDMI al terminal <HDMI OUT> de la cámara.
- Con el logotipo <▲ HDMI MINI> de la clavija orientado hacia el frente de la cámara, insértelo en el terminal <HDMI OUT>.

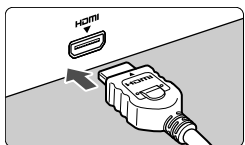

2 Conecte el cable HDMI al aparato de TV.

- Conecte el cable HDMI al puerto HDMI IN del televisor.

3 Encienda el televisor y cambie la entrada de vídeo del televisor para seleccionar el puerto conectado.

4 Sitúe el interruptor de alimentación de la cámara en <ON>.

5 Presione el botón <▶>.

- ▶ La imagen aparecerá en la pantalla del televisor. (En la pantalla LCD de la cámara no aparece nada.)
- Las imágenes se mostrarán automáticamente a la resolución óptima del televisor.
- Puede presionar el botón <INFO.> para cambiar el formato de visualización.
- Para reproducir vídeos, consulte la página 179.

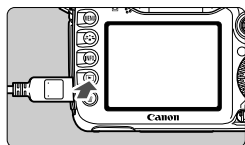

- No conecte la salida de ningún otro dispositivo al terminal <HDMI OUT> de la cámara. Si lo hace, puede provocar una avería.
- Es posible que algunos aparatos de TV no puedan mostrar las imágenes captadas. En tal caso, utilice el cable AV que se proporciona para la conexión con el televisor.
- El terminal <A/V OUT/DIGITAL> y el terminal <HDMI OUT> de la cámara no pueden usarse al mismo tiempo.

Protección de imágenes

Proteger una imagen evita que se borre accidentalmente.

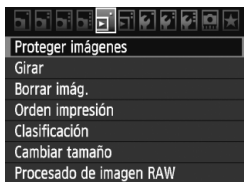



Icono de protección de la imagen



1 Seleccione [Proteger imágenes].

- Bajo la ficha [], seleccione [Proteger imágenes] y, a continuación, presione <SET>.
- ▶ Aparecerá la pantalla de ajuste de la protección.

2 Seleccione la imagen y protéjala.

- Gire el dial < > para seleccionar la imagen a proteger y, a continuación, presione <SET>.
- ▶ Cuando se protege una imagen, aparece en la pantalla el icono < >.
- Para cancelar la protección de la imagen, presione de nuevo <SET>. El icono < > desaparecerá.
- Para proteger otra imagen, repita el paso 2.
- Para salir de la protección de imágenes, presione el botón <MENU>. Volverá a aparecer el menú.

 Si formatea la tarjeta (p. 45), las imágenes protegidas también se borrarán.

- Una vez protegida una imagen, no podrá eliminarla con la función de borrado de la cámara. Para borrar una imagen protegida, primero tendrá que cancelar la protección.
- Si borra todas las imágenes (p. 188), sólo se conservarán las que estén protegidas. Esta opción es útil si desea borrar de una vez todas las imágenes que no necesita.

Borrado de imágenes

Puede seleccionar y borrar las imágenes una a una o borrarlas como un lote. Las imágenes protegidas (p. 186) no se borrarán.

- 1 **Cuando se borra una imagen, no se puede recuperar. Antes de borrar una imagen, asegúrese de que ya no la necesita. Proteja las imágenes importantes para impedir que se borren accidentalmente. Al borrar una imagen RAW+JPEG se borrará tanto la imagen RAW como la JPEG.**

Borrado de una única imagen





- 1 Reproduzca la imagen que va a borrar.

- 2 Presione el botón .

► El menú de borrado aparecerá en la parte inferior de la pantalla.



- 3 Borre la imagen.



- Gire el dial  para seleccionar [Borrar] y, a continuación, presione . La imagen mostrada se borrará.

MENU Marcado de imágenes para borrar por lotes

Puede marcar las imágenes a borrar para borrar varias imágenes a la vez.



- 1 Seleccione [Borrar ímág.].

- Bajo la ficha , seleccione [Borrar ímág.] y, a continuación, presione .

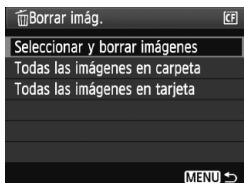

2 Seleccione [Seleccionar y borrar imágenes].

- Gire el dial <⦿> para seleccionar **[Seleccionar y borrar imágenes]** y, a continuación, presione <ⓈET>.
- ▶ La imagen se mostrará.
- Para mostrar la vista de tres imágenes, presione el botón <📷·Q>. Para volver a la visualización de una imagen única, presione el botón <🔍>.



3 Seleccione las imágenes que va a borrar.

- Gire el dial <⦿> para seleccionar la imagen a borrar y, a continuación, presione <ⓈET>.
- ▶ El icono <✓> se mostrará en la esquina superior izquierda.
- Para borrar otras imágenes, repita el paso 3.

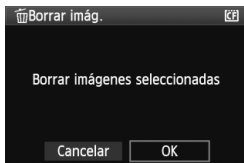

4 Borre las imágenes.

- Presione el botón <🗑>.
- Gire el dial <⦿> para seleccionar **[OK]** y, a continuación, presione <ⓈET>.
- ▶ Las imágenes seleccionadas se borrarán.

MENU Borrado de todas las imágenes de una carpeta o tarjeta

Puede borrar todas las imágenes de una carpeta o de una tarjeta a la vez. Cuando se ajusta el menú [🗑] **Borrar imág.** en [**Todas las imágenes en carpeta**] o [**Todas las imágenes en tarjeta**], todas las imágenes de la carpeta o la tarjeta se borran.

🗑 Para borrar también las imágenes protegidas, formatee la tarjeta (p. 45).

Cambio de los ajustes de reproducción de imágenes ■

MENU Ajuste de la luminosidad de la pantalla LCD

La luminosidad de la pantalla LCD se ajusta automáticamente para una visualización óptima. Puede ajustar el nivel de luminosidad del ajuste automático (más luminoso o más oscuro), o ajustar la luminosidad manualmente.



1 Seleccione **[Luminos. LCD]**.

- Bajo la ficha [], seleccione **[Luminos. LCD]** y, a continuación, presione <SET>.

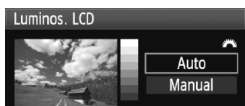

2 Seleccione **[Auto]** o **[Manual]**.

- Gire el dial < > para hacer la selección.

3 Ajuste de la luminosidad.

- Mientras consulta la carta de grises, gire el dial < > y, a continuación, presione <SET>.
- Puede ajustar **[Auto]** en uno de tres niveles, y **[Manual]** en uno de siete niveles.



Ajuste automático



Ajuste manual



- Mientras ajusta **[Auto]**, tenga cuidado de no obstruir con el dedo, etc. el sensor de luz externo y redondo que hay a la derecha de la pantalla LCD.
- Para comprobar la exposición de la imagen, es recomendable consultar el histograma (p. 168).

MENU Autorrotación de imágenes verticales



Las imágenes verticales se giran automáticamente de modo que se muestren en vertical en la pantalla LCD de la cámara y el ordenador, en lugar de hacerlo horizontalmente. Es posible cambiar el ajuste de esta función.

1 Seleccione [Autorrotación].

- Bajo la ficha [F], seleccione [Autorrotación] y, a continuación, presione <SET>.

2 Ajuste la autorrotación.

- Gire el dial <DIAL> para seleccionar el ajuste y, a continuación, presione <SET>.



● On

La imagen vertical se gira automáticamente tanto en la pantalla LCD de la cámara como en el ordenador personal.

● On

La imagen vertical sólo se gira automáticamente en el ordenador personal.

● Off

La imagen vertical no gira.

 La autorrotación no funcionará con imágenes verticales captadas mientras Autorrotación estaba ajustada en [Off]. No girará aunque más tarde la cambie a [On] para la reproducción.

- Inmediatamente después de la captura de la imagen, la imagen vertical no girará automáticamente para la revisión de imágenes.
- Si toma la fotografía vertical con la cámara inclinada hacia arriba o hacia abajo, es posible que la imagen no gire automáticamente en la reproducción.
- Si la imagen vertical no gira automáticamente en la pantalla del ordenador personal, ello significa que el software que está usando no puede girar la imagen. Se recomienda usar el software que se suministra.

9

Procesado posterior de imágenes

Se puede procesar imágenes RAW con la cámara o cambiar el tamaño de las imágenes JPEG (reducirlas).

- El icono ☆ de la esquina superior derecha del título de la página indica que la función puede utilizarse cuando el dial de modo está ajustado en <P/Tv/Av/M/B>.
* Función que no se puede utilizar en los modos totalmente automáticos (□/CA).

- No se puede procesar imágenes RAW ni cambiar el tamaño de imágenes JPEG tomadas cuando la versión del firmware era la 1.x.x con la cámara actualizada a la versión 2.x.x.
- Es posible que la cámara no pueda procesar imágenes tomadas con otra cámara.
- El procesado posterior de las imágenes, tal como se describe en este capítulo, no es posible mientras la cámara está conectada a un ordenador personal mediante el terminal <DIGITAL>.

RAW/JPEG ↓ Procesar imágenes RAW con la cámara ☆

Puede procesar imágenes **RAW** con la cámara y guardarlas como imágenes JPEG. Aunque la propia imagen RAW no cambia, es posible procesar las imágenes RAW según diferentes condiciones para crear cualquier número de imágenes JPEG a partir de ellas.

Tenga en cuenta que las imágenes **M RAW** y **S RAW** no se pueden procesar con la cámara. Utilice Digital Photo Professional (software suministrado, p. 282) para procesar esas imágenes.

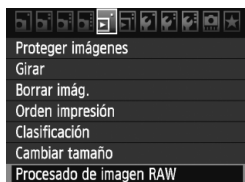

1 Seleccione [Procesado de imagen RAW].

- Bajo la ficha [P], seleccione [Procesado de imagen RAW] y, a continuación, presione <SET>.
- ▶ Se mostrarán las imágenes **RAW**.



2 Seleccione una imagen.

- Gire el dial <◉> para seleccionar la imagen que dese procesar.
- Si presiona el botón <Q>, puede cambiar a la visualización de índice y seleccionar una imagen.



3 Procese la imagen.

- Presione <SET> y aparecerán las opciones de procesamiento de RAW (p. 194-196).
- Utilice <◉> para seleccionar una opción y, a continuación, gire el dial <◉> para ajustarla.
- ▶ La imagen que se muestra reflejará el “Ajuste de luminosidad”, el “Estilo de imagen” y los demás ajustes establecidos.
- Para volver a los ajustes de imagen en el momento de la toma, presione el botón <INFO>.

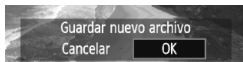
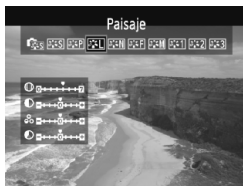

Mostrar la pantalla de ajustes

- Presione <SET> para mostrar la pantalla de ajustes. Gire el dial <☉> o <☀> para cambiar el ajuste. Para volver a la pantalla del paso 3, presione <SET>.

4 Guarde la imagen.













- Seleccione [L] (Guardar) y, a continuación, presione <SET>.
- Seleccione [OK] para guardar la imagen.
- Compruebe la carpeta de destino y el número de archivo de imagen y, a continuación, seleccione [OK].
- Para procesar otra imagen, repita los pasos 2 a 4.
- Presione el botón <MENU> para volver al menú.

Acerca de la vista ampliada

Puede ampliar la imagen presionando el botón <🔍> en el paso 3. La ampliación variará en función del número de píxeles de la [Calid. imagen] ajustada en [Procesado de imagen RAW]. Con <🔍>, puede desplazarse por la imagen ampliada.

Para cancelar la vista ampliada, presione el botón <🔍>.

Opciones de procesamiento de imágenes RAW

-  **Bal. Blancos** (p. 72)
Puede seleccionar el balance de blancos. Si selecciona [**K**], gire el dial < > para ajustar la temperatura de color en la pantalla de ajuste. La imagen mostrada reflejará el efecto del ajuste.
-  **Estilo imagen** (p. 66)
Puede seleccionar el estilo de imagen. Para ajustar los parámetros tales como la nitidez, presione < > para mostrar la pantalla de ajustes. Gire el dial < > para seleccionar el estilo de imagen. Gire el dial < > para seleccionar el parámetro que vaya a ajustar y, a continuación, gire el dial < > para ajustarlo. Para volver a la pantalla del paso 3, presione < >. La imagen mostrada reflejará el efecto del ajuste.
-  **Auto Lighting Optimizer (Luminosidad Automática)** (p. 77)
Puede ajustar Auto Lighting Optimizer (Luminosidad Automática). La imagen mostrada reflejará el efecto del ajuste.
-  **Reducc. ruido alta sens. ISO** (p. 224)
Puede ajustar la reducción de ruido para sensibilidades ISO altas. La imagen mostrada reflejará el efecto del ajuste. Si el efecto es difícil de discernir, presione el botón < > para ampliar la imagen. (Presione el botón < > para volver a la vista normal.)
Para examinar el efecto del ajuste [**Alto**], amplíe la imagen. En la vista de imagen única solamente se mostrará el efecto [**Estándar**] aunque se ajuste [**Alto**].
-  **Calid. imagen** (p. 60)
Puede ajustar la calidad de la imagen JPEG que se guardará al convertir la imagen RAW.

- sRGB **Espacio de color** (p. 86)
Puede seleccionar sRGB o Adobe RGB. Dado que la pantalla LCD de la cámara no es compatible con Adobe RGB, la imagen no parecerá muy diferente cuando se ajuste uno u otro espacio de color.
- OFF **Correc. ilumin. periférica** (p. 78)
Si se ajusta [**Activada**], se mostrará la imagen corregida. Si el efecto es difícil de discernir, presione el botón <⊕> para ampliar la imagen y examinar las esquinas. (Presione el botón <⊞·⊕> para volver a la vista normal.)
- OFF **Corrección de distorsión**
Cuando se ajusta [**Activada**], se corrige la distorsión de la imagen provocada por las características del objetivo. Si se ajusta [**Activada**], se mostrará la imagen corregida. La periferia de la imagen se recortará en la imagen corregida. En consecuencia, la imagen parecerá ligeramente mayor. (No es una imagen ampliada.) Con Digital Photo Professional (software suministrado), puede corregir la distorsión de la imagen al tiempo que minimiza el recorte de la periferia de la imagen.
Dado que la resolución de la imagen puede reducirse ligeramente, utilice el parámetro Nitidez del estilo de imagen para hacer los ajustes necesarios.



- El ajuste de luminosidad de la imagen no es posible.
- Cuando procese imágenes con [**Corrección de distorsión**] ajustada en [**Activada**], no se anexionará a la imagen información de presentación del punto AF (p. 167) ni datos de eliminación del polvo (p. 201).

● **OFF Corrección aberración cromática**

Cuando se ajusta [**Activada**], se puede corregir la distorsión cromática lateral provocada por el objetivo (halos de color a lo largo del contorno del motivo). Si se ajusta [**Activada**], se mostrará la imagen corregida. (La periferia de la imagen también se recortará ligeramente.) Si el efecto es difícil de discernir, presione el botón <Q> para ampliar la imagen. (Presione el botón <Q> para volver a la vista normal.) La corrección de la aberración cromática realizada con la cámara será menos pronunciada que con Digital Photo Professional (software suministrado). En consecuencia, es posible que la corrección no sea tan perceptible. En tal caso, utilice Digital Photo Professional para corregir la aberración cromática.

● **Acerca de la corrección de la iluminación periférica, la corrección de la distorsión y la corrección de la aberración cromática**

Para ejecutar la corrección de la iluminación periférica, la corrección de la distorsión y la corrección de la aberración cromática con la cámara, es necesario registrar en la cámara los datos del objetivo utilizado para la toma. Si los datos del objetivo no se han registrado en la cámara, utilice EOS Utility (software suministrado, p. 282) para registrarlos.

- La corrección de la distorsión y la corrección de la aberración cromática no son posibles para imágenes RAW tomadas con un multiplicador montado.
- El procesado de imágenes RAW en la cámara no producirá los mismos resultados que el procesado de imágenes RAW con Digital Photo Professional.
- Aunque se anexionen datos de verificación de imagen (p. 232) a la imagen RAW, los datos de verificación de imagen no se anexionarán a la imagen JPEG después del procesado.

Cambiar de tamaño

Puede cambiar el tamaño de una imagen para reducir el número de píxeles y guardarla como una nueva imagen. Solamente se puede cambiar el tamaño de las imágenes JPEG **L/M**. **No se puede cambiar el tamaño de las imágenes JPEG **S** y RAW.**





1 Seleccione [Cambiar tamaño].

- Bajo la ficha [], seleccione [**Cambiar tamaño**] y, a continuación, presione <SET>.
- ▶ Las imágenes se mostrarán.



2 Seleccione una imagen.

- Gire el dial < > para seleccionar la imagen cuyo tamaño desee cambiar.
- Si presiona el botón <· >, puede cambiar a la visualización de índice y seleccionar una imagen.

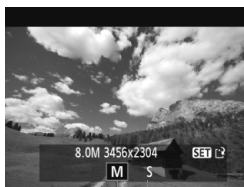

3 Seleccione el tamaño de imagen que desee.

- Presione <SET> para mostrar los tamaños de imagen.
- Gire el dial < > para seleccionar el tamaño de imagen que desee y, a continuación, presione <SET>.

Tamaños de destino



4 Guarde la imagen.

- Seleccione [OK] para guardar la imagen que ha cambiado de tamaño.
- Compruebe la carpeta de destino y el número de archivo de imagen y, a continuación, seleccione [OK].
- Para cambiar el tamaño de otra imagen, repita los pasos 2 a 4.
- Presione el botón <MENU> para volver al menú.

Opciones de cambio de tamaño según el tamaño original de la imagen

Tamaño original de la imagen	Ajustes disponibles para cambiar de tamaño	
	M	S
L	<input type="radio"/>	<input type="radio"/>
M		<input type="radio"/>

10

Limpieza del sensor

La cámara tiene instalada una unidad de autolimpieza del sensor en la capa frontal del sensor de imagen (filtro de paso bajo), que sacude y elimina automáticamente el polvo.

También es posible añadir automáticamente a la imagen datos de eliminación del polvo, que permiten que Digital Photo Professional (el software que se proporciona) borre automáticamente las motas de polvo que puedan quedar.

Acerca de manchas que se adhieren a la parte frontal del sensor

Además del polvo que entra en la cámara desde el exterior, en raras ocasiones el lubricante de las piezas internas de la cámara puede manchar la parte frontal del sensor. Si siguen quedando puntos visibles después de la limpieza automática del sensor, es recomendable que un Centro de Servicio Canon limpie el sensor.



Incluso durante el funcionamiento de la unidad de autolimpieza del sensor, puede presionar el disparador hasta la mitad para interrumpir la limpieza y empezar a disparar inmediatamente.

Limpieza automática del sensor

Siempre que sitúe el interruptor de alimentación en <ON> u <OFF>, entrará en funcionamiento la unidad de autolimpieza del sensor para sacudir y eliminar automáticamente el polvo de la superficie del sensor. Normalmente, no es necesario prestar atención a esta operación. No obstante, puede ejecutar la limpieza del sensor en cualquier momento, así como desactivarla.

Limpieza inmediata del sensor



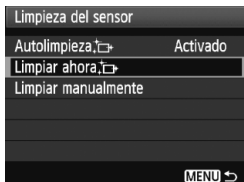

1 Seleccione [Limpieza del sensor].

- Bajo la ficha [], seleccione [Limpieza del sensor] y, a continuación, presione <SET>.



2 Seleccione [Limpiar ahora].

- Gire el dial <> para seleccionar [Limpiar ahora ] y, a continuación, presione <SET>.
- Seleccione [OK] en la pantalla de diálogo y, a continuación, presione <SET>.
- ▶ La pantalla indicará que se está limpiando el sensor. Aunque hay un sonido de obturación, no se toma ninguna fotografía.



- Para obtener resultados óptimos, realice la limpieza del sensor cuando la base de la cámara se encuentre sobre una mesa u otra superficie plana.
- Aunque repita la limpieza del sensor, el resultado no mejorará mucho. Inmediatamente después de que acabe la limpieza del sensor, la opción [Limpiar ahora ] se desactivará temporalmente.

Desactivación de la limpieza automática del sensor

- En el paso 2, seleccione [Autolimpieza ] y ajústela en [Desactiv.].
- ▶ La limpieza del sensor ya no se ejecutará cuando sitúe el interruptor de alimentación en <ON> u <OFF>.

MENU Anexión de datos de eliminación de polvo ☆

Normalmente, la unidad de autolimpieza del sensor eliminará la mayoría del polvo que pueda ser visible en las imágenes capturadas. No obstante, si queda polvo visible, puede añadir a la imagen datos de eliminación de polvo para borrar más tarde las manchas de polvo. El software Digital Photo Professional (suministrado) utiliza los datos de eliminación de polvo para borrar automáticamente las manchas de polvo.

Preparación

- Obtenga un objeto de un blanco uniforme (papel, etc.).
- Ajuste la longitud focal del objetivo en 50 mm o más.
- Ajuste el conmutador de modos de enfoque del objetivo en <MF> y ajuste el enfoque a infinito (∞). Si el objetivo no tiene escala de distancias, mire la parte delantera del objetivo y gire por completo el anillo de enfoque en sentido horario.

Obtención de los datos de eliminación de polvo

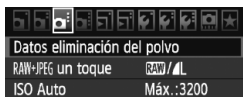

1 Seleccione [Datos eliminación del polvo].

- Bajo la ficha [Df], seleccione [Datos eliminación del polvo] y, a continuación, presione <SET>.

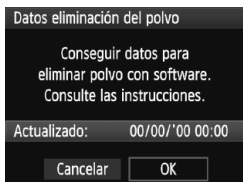

2 Seleccione [OK].

- Gire el dial <DIAL> para seleccionar [OK] y, a continuación, presione <SET>. Cuando termine la autolimpieza del sensor, aparecerá un mensaje. Aunque hay un sonido de obturación, no se toma ninguna fotografía.

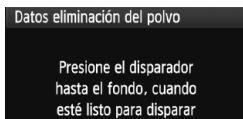



3 Fotografíe un objeto de color blanco uniforme.

- A una distancia de 20 cm - 30 cm / 0,7 pies - 1,0 pie, llene el visor con un objeto completamente blanco y sin tramas, y tome una fotografía.
- ▶ La fotografía debe tomarse en modo de AE con prioridad a la apertura con una apertura de f/22.
- Dado que la imagen no se va a guardar, es posible obtener los datos aunque no haya ninguna tarjeta en la cámara.
- ▶ Cuando se tome la fotografía, la cámara iniciará la obtención de datos de eliminación del polvo. Cuando se obtengan los datos de eliminación de polvo aparecerá un mensaje. Seleccione **[OK]** y volverá a aparecer el menú.
- Si los datos no se obtuvieron correctamente, aparecerá un mensaje para indicarlo. Siga el procedimiento "Preparación" de la página anterior y, a continuación, seleccione **[OK]**. Tome de nuevo la fotografía.

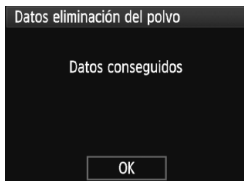

Acerca de los datos de eliminación de polvo

Una vez obtenidos los datos de eliminación de polvo, se anexarán a todas las imágenes JPEG y RAW que se capturen después. Antes de una toma importante, es recomendable actualizar los datos de eliminación del polvo obteniéndolos de nuevo.

Para borrar automáticamente las motas de polvo con el software que se proporciona, consulte el PDF de instrucciones del software en el CD-ROM. Los datos de eliminación de polvo anexados a la imagen son tan pequeños que apenas afectan al tamaño de archivo de la imagen.

ⓘ Asegúrese de utilizar un objeto totalmente blanco, tal como una hoja nueva de papel blanco. Si el papel tiene cualquier trama o diseño, es posible que se reconozca como datos de polvo y ello afecte a la precisión de la eliminación de polvo con el software.

MENU Limpieza manual del sensor ☆

El polvo que no pueda eliminar la autolimpieza del sensor puede eliminarse manualmente con un soplador, etc.

La superficie del sensor de imagen es extremadamente delicada. Si es necesario limpiar directamente el sensor, es recomendable que lleve la cámara a un centro de asistencia de Canon.

Antes de limpiar el sensor, desmonte el objetivo de la cámara.



1 Seleccione [Limpieza del sensor].

- Bajo la ficha [F], seleccione [Limpieza del sensor] y, a continuación, presione <SET>.

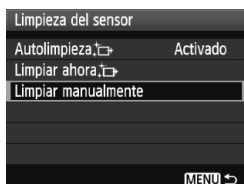

2 Seleccione [Limpiar manualmente].

- Gire el dial <DIAL> para seleccionar [Limpiar manualmente] y, a continuación, presione <SET>.

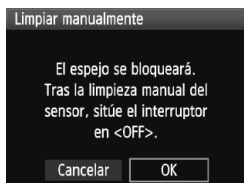

3 Seleccione [OK].

- Gire el dial <DIAL> para seleccionar [OK] y, a continuación, presione <SET>.
- ▶ Tras un instante, el espejo réflex se bloqueará y el obturador se abrirá.
- "CLn" parpadeará en el panel LCD.

4 Finalice la limpieza.

- Sitúe el interruptor de alimentación en <OFF>.



- Como fuente de alimentación es recomendable usar el kit adaptador de CA ACK-E6 (se vende por separado).
- Si utiliza la batería, asegúrese de que esté completamente recargada. Si se instala una empuñadura con pilas de tamaño AA/LR6 no será posible la limpieza manual del sensor.



- **Mientras limpia el sensor, no haga nunca nada de lo siguiente. Si hace algo de lo siguiente se apagará la alimentación y se cerrará el obturador. Las cortinillas del obturador y el sensor de imagen podrían dañarse.**
 - **Situar el interruptor de alimentación en <OFF>.**
 - **Abrir la tapa del compartimiento de la batería.**
 - **Abrir la tapa de la ranura de la tarjeta.**
- La superficie del sensor de imagen es extremadamente delicada. Limpie el sensor con cuidado.
- Utilice un soplador simple, sin cepillo, ya que podría rayar el sensor.
- No introduzca la punta del soplador en el interior de la cámara más allá de la montura del objetivo. Si se apaga la alimentación el obturador se cerrará, lo que puede dañar las cortinillas del obturador o el espejo réflex.
- No utilice nunca aire o gas enlatado para limpiar el sensor. La fuerza de soplado puede dañar el sensor, y el gas del aerosol se puede congelar en el sensor.
- Si queda suciedad que no se pueda quitar con un soplador, es recomendable que un Centro de Servicio Canon limpie el sensor.

11

Impresión de imágenes

- **Impresión** (p. 206)
Puede conectar la cámara directamente a una impresora e imprimir las imágenes de la tarjeta. La cámara es compatible con “PictBridge”, que es el estándar para la impresión directa.
- **Formato de orden de impresión digital (DPOF)** (p. 215)
DPOF (Digital Print Order Format) permite imprimir imágenes grabadas en la tarjeta de acuerdo con sus instrucciones de impresión, tales como la selección de imágenes, la cantidad a imprimir, etc. Puede imprimir varias imágenes en un lote o entregar la orden de impresión a un servicio de acabado fotográfico.

Preparación para la impresión

El procedimiento de impresión directa se realiza por completo con la cámara, mirando la pantalla LCD.

Conexión de la cámara a una impresora

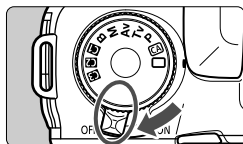

- 1 Sitúe el interruptor de alimentación de la cámara en <OFF>.**

- 2 Configure la impresora.**

- Para obtener más información, consulte las instrucciones de la impresora.

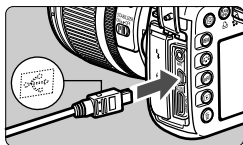

- 3 Conecte la cámara a la impresora.**

- Utilice el cable interfaz que se proporciona con la cámara.
- Al conectar la clavija del cable en el terminal <A/V OUT/DIGITAL> de la cámara, el icono <↔> de la clavija del cable debe orientarse hacia la parte frontal de la cámara.
- Para la conexión a la impresora, consulte las instrucciones de la misma.

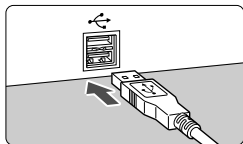

- 4 Encienda la impresora.**

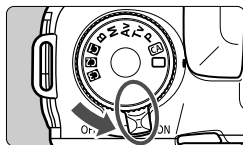

- 5 Sitúe el interruptor de alimentación de la cámara en <ON>.**

- ▶ Es posible que algunas impresoras emitan un aviso sonoro.

PictBridge



6 Reproduzca la imagen.

- Presione el botón <▶>.
- ▶ Se mostrará la imagen y aparecerá el icono <📷> en la esquina superior izquierda para indicar que la cámara está conectada a una impresora.



- No es posible imprimir vídeos.
- No es posible usar la cámara con impresoras que solamente sean compatibles con CP Direct o Bubble Jet Direct.
- No utilice un cable interfaz diferente del que se proporciona.
- Si durante el paso 5 se escucha un aviso sonoro prolongado, hay un problema con la impresora. Para averiguar cuál es el problema, realice las siguientes acciones:
 1. Presione el botón <▶> para reproducir la imagen.
 2. Presione <SET>.
 3. En la pantalla de ajuste de impresión, seleccione **[Imprimir]**.
 El mensaje de error aparece en la pantalla LCD (p. 214).



- También puede imprimir imágenes RAW tomadas por esta cámara.
- Si utiliza la batería como alimentación de la cámara, asegúrese de que está completamente cargada. Con una batería completamente cargada, es posible imprimir durante un máximo de 4 horas, aproximadamente.
- Antes de desconectar el cable, apague primero la cámara y la impresora. Tome la clavija (no el cable) para tirar del cable.
- Para la impresión directa se recomienda utilizar el kit adaptador de CA ACK-E6 (se vende por separado) para suministrar energía a la cámara.

Impresión

La presentación de la pantalla y las opciones de ajuste variarán en función de la impresora. Es posible que algunos ajustes no estén disponibles. Para obtener más información, consulte las instrucciones de la impresora.

Icono de conexión de la impresora



1 Seleccione la imagen que desee imprimir.

- Compruebe si el icono aparece en la parte superior izquierda de la pantalla LCD.
- Gire el dial para seleccionar la imagen que desea imprimir.

2 Presione <SET>.

- ▶ Aparece la pantalla de ajuste de la impresión.

Pantalla de ajuste de la impresión



Ajusta los efectos de impresión (p. 210).

Activa o desactiva la impresión de la fecha o del número de archivo.

Ajusta el número de copias que se imprimirán.

Ajusta el recorte (p. 213).

Ajusta el tamaño, el tipo y el diseño del papel.

Vuelve a la pantalla del paso 1.

Inicia la impresión.

Se muestra el tamaño, el tipo y el diseño del papel que haya ajustado.

* Según la impresora, quizá no estén disponibles ajustes tales como la impresión de la fecha y del número de archivo, y el recorte.



3 Seleccione [Parám. papel].

- Seleccione [Parám. papel] y, a continuación, presione <SET>.
- ▶ Aparecerá la pantalla de ajuste del papel.

Ajuste del tamaño del papel



- Seleccione el tamaño de papel cargado en la impresora y, a continuación, presione <SET>.
- ▶ Aparecerá la pantalla de tipo de papel.

Ajuste del tipo de papel

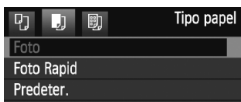



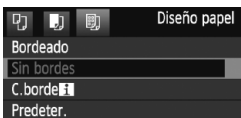

- Seleccione el tipo de papel cargado en la impresora y, a continuación, presione <SET>.
- Cuando utilice una impresora Canon y papel Canon, lea las instrucciones de la impresora para comprobar qué tipos de papel puede utilizar.
- ▶ Aparecerá la pantalla de diseño de papel.

Ajuste del diseño del papel



- Seleccione el diseño de papel y, a continuación, presione <SET>.
- ▶ Volverá a aparecer la pantalla de ajustes de la impresión.







Bordeado	Los bordes de la impresión quedarán en blanco.
Sin bordes	La copia no tendrá bordes blancos. Si la impresora no puede imprimir sin bordes, la impresión tendrá bordes.
C. borde 	La información sobre el disparo* se imprimirá en el borde de las impresiones de 9x13 cm y mayores.
xx-up	Opción que permite imprimir 2, 4, 8, 9, 16 ó 20 imágenes en una hoja.
20-up  35-up 	En papel de tamaño A4 o Carta, se imprimirán 20 ó 35 miniaturas de las imágenes solicitadas mediante DPOF (p. 215). • [20-up ] llevará la información de disparo* impresa.
Predeter.	El diseño del papel variará en función del modelo de impresora y de sus ajustes.

* Se utilizarán los datos Exif para imprimir el nombre de la cámara, el nombre del objetivo, el modo de disparo, la velocidad de obturación, la abertura, la cantidad de compensación de la exposición, la sensibilidad ISO, el balance de blancos, etc.



4 Ajuste los efectos de impresión.

- Realice los ajustes necesarios. Si no necesita ningún efecto de impresión, vaya al paso 5.
- **La presentación de la pantalla puede variar en función de la impresora.**
- Seleccione la opción arriba a la derecha (rodeada por un círculo en la captura de pantalla) y, a continuación, presione < **SET** >.
- Seleccione el efecto de impresión que desee y, a continuación, presione < **SET** >.
- Si se muestra el icono <  > junto a < **INFO.** >, también podrá ajustar el efecto de impresión (p. 212).

Efecto de impresión	Descripción
 On	La imagen se imprimirá de acuerdo con los colores estándar de la impresora. Se utilizan los datos Exif de la imagen para hacer correcciones automáticas.
 Off	No se realizará ninguna corrección automática.
 Vivid	La imagen se imprimirá con una mayor saturación, para producir azules y verdes más vivos.
 NR	El ruido de la imagen se reduce antes de la impresión.
B/W B/N	Imprime en blanco y negro con negros verdaderos.
B/W Tono frío	Imprime en blanco y negro con negros fríos, azulados.
B/W Tono cálido	Imprime en blanco y negro con negros cálidos, amarillentos.
 Natural	Imprime la imagen con los colores y contraste reales. No se aplica ningún ajuste automático de color.
 Natural M	Las características de impresión son las mismas que las del ajuste "Natural". No obstante, este ajuste permite realizar ajustes de impresión más precisos que con "Natural".
 Predeter.	La impresión variará en función de la impresora. Para obtener más información, consulte las instrucciones de la impresora.

* Cuando cambie los efectos de impresión, se reflejarán en la imagen que se muestra arriba a la izquierda. Observe que la imagen impresa puede ser ligeramente diferente de la imagen mostrada, que es solamente una aproximación. Esto también se aplica a las opciones de [Luminosidad] y [Ajus. niveles] de la página 212.



5 Ajuste la impresión de fecha y número de archivo.

- Realice los ajustes necesarios.
- Seleccione <[Ambos]> y, a continuación, presione <[SET]>.
- Haga los ajustes que desee y, a continuación, presione <[SET]>.

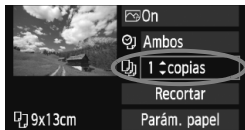

6 Ajuste el número de copias.

- Realice los ajustes necesarios.
- Seleccione <[1 copias]> y, a continuación, presione <[SET]>.
- Ajuste el número de copias y, a continuación, presione <[SET]>.



7 Inicie la impresión.

- Seleccione [Imprimir] y, a continuación, presione <[SET]>.



- Con la impresión sencilla, puede imprimir otra imagen con los mismos ajustes. Seleccione simplemente la imagen y presione el botón <[Ambos]>. Con la impresión sencilla, el número de copias será siempre 1. (No es posible ajustar el número de copias.) Además, no se aplicará ningún recorte (p. 213).
- El ajuste [**Predeter.**] aplicado a los efectos de impresión y otras opciones son ajustes del fabricante que fueron establecidos como ajustes predeterminados de la impresora. Consulte las instrucciones de la impresora para conocer los ajustes de [**Predeter.**].
- En función del tamaño del archivo de la imagen y de la calidad de la grabación de imágenes, es posible que la impresión tarde en comenzar tras seleccionar [Imprimir].
- Si se ha aplicado la corrección de inclinación de la imagen (p. 213), la imagen tardará más en imprimirse.
- Para detener la impresión, presione <[SET]> mientras aparece [Parada] y, a continuación, seleccione [OK].
- Si ejecuta el menú [**Borrar los ajustes de cámara**] (p. 47), todos los ajustes recuperarán sus valores predeterminados.

☰ Ajuste de efectos de impresión



En el paso 4 de la página 210, seleccione el efecto de impresión. Cuando se muestre el icono <☰> junto a <INFO.>, presione el botón <INFO.>. Entonces podrá ajustar el efecto de impresión. Lo que puede ajustar y lo que se muestra depende de la selección realizada en el paso 4.

● Luminosidad

Es posible ajustar la luminosidad de la imagen.

● Ajust. niveles

Cuando seleccione **[Manual]**, podrá cambiar la distribución del histograma y ajustar la luminosidad y el contraste de la imagen. Mientras se muestra la pantalla Ajust. niveles, presione el botón <INFO.> para cambiar la posición de <↑>. Gire el dial <⦿> para ajustar libremente el nivel de sombras (0 - 127) o de altas luces (128 - 255).

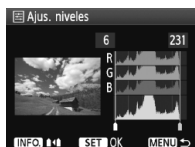

● Iluminador

Tiene efecto en condiciones de contraluz, que pueden hacer que la cara del motivo aparezca oscura. Cuando se ajuste **[On]**, la cara se aclarará para la impresión.

● C. ojos rojos

Tiene efecto en las fotografías con flash, cuando el motivo aparece con ojos rojos. Cuando se ajuste **[On]**, los ojos rojos se corregirán para la impresión.

- Los efectos [Iluminador] y [C. ojos rojos] no se mostrarán en la pantalla.
- Cuando esté seleccionado **[Ajust. detalle]**, puede realizar los ajustes de **[Contraste]**, **[Saturación]**, **[Tono color]** y **[Equil. color]**. Para ajustar **[Equil. color]**, use <⦿>. B representa el azul, A el ámbar, M el magenta y G el verde. Se corregirá el color en la dirección correspondiente.
- Si selecciona **[Anul. ajustes]**, todos los ajustes de efectos de impresión recuperarán sus valores predeterminados.

Recorte de la imagen

Corrección de inclinación



Puede recortar la imagen e imprimir solamente la parte recortada, como si se hubiera recompuesto la imagen. **Realice el recorte justo antes de imprimir.** Si ajusta el recorte y, a continuación, los ajustes de impresión, puede que deba volver a ajustar el recorte.

- 1 En la pantalla de ajuste de impresión, seleccione [Recortar].
- 2 Ajuste el tamaño, la posición y la proporción del marco de recorte.

- Se imprimirá la parte de la imagen que quede dentro del marco de recorte. La proporción del marco de recorte puede cambiarse con [Parám. papel].

Cambio de tamaño del marco de recorte

Al presionar el botón <⊕> o <⊖>, el tamaño del marco de recorte cambia. Cuanto menor sea el marco de recorte, mayor será la ampliación de la imagen para impresión.

Desplazamiento del marco de recorte

Use <⬆> para mover el marco sobre la imagen en vertical o en horizontal. Mueva el marco de recorte hasta que cubra el área de la imagen que desee.

Giro del marco

Cada vez que se presiona el botón <INFO>, la orientación del marco de recorte cambia entre horizontal y vertical. Esto permite crear una impresión con orientación vertical a partir de una imagen horizontal.

Corrección de inclinación de la imagen

Girando el dial <⦿>, puede ajustar el ángulo de inclinación de la imagen en ± 10 grados en incrementos de 0,5 grados. Cuando ajuste la inclinación de la imagen, el icono <⏏> de la pantalla se pondrá azul.

- 3 Presione <SET> para salir del recorte.

- ▶ Volverá a aparecer la pantalla de ajustes de la impresión.
- Puede comprobar el área de imagen recortada en la esquina superior izquierda de la pantalla de ajuste de la impresión.

- En función de la impresora, es posible que la parte de la imagen recortada no se imprima según lo especificado.
- Cuanto menor sea el marco de recorte, más granulada será la apariencia de la imagen en la impresión.
- Al recortar la imagen, observe la pantalla LCD de la cámara. Si visualiza la imagen en la pantalla de un televisor, el marco de recorte puede no aparecer de forma precisa.



Gestión de errores de impresión

Si soluciona un error de impresión (falta de tinta, de papel, etc.) y selecciona [**Seguir**] para reanudar la impresión, pero la impresión no continúa, utilice los botones de la impresora para reanudar la impresión. Para obtener más información, consulte las instrucciones de la impresora.

Mensajes de error

Si se produce un error durante la impresión, aparecerá un mensaje de error en la pantalla LCD de la cámara. Presione <SET> para detener la impresión. Después de resolver el problema, reanude la impresión. Para obtener información sobre cómo solucionar un problema de impresión, consulte las instrucciones de la impresora.

Error papel

Compruebe si el papel está cargado correctamente en la impresora.

Error tinta

Compruebe el nivel de tinta de la impresora y el depósito de residuos de tinta.

Error hard

Compruebe si hay algún problema en la impresora que no tenga que ver con el papel ni la tinta.

Error fichero

La imagen seleccionada no se puede imprimir mediante PictBridge. Las imágenes tomadas con una cámara diferente o editadas con un ordenador quizá no se puedan imprimir.

Formato de orden de impresión digital (DPOF)

Puede ajustar el tipo de impresión, la impresión de la fecha y la impresión del número de archivo. Los ajustes de impresión se aplican en todas las imágenes cuya impresión se ordene. (No se pueden ajustar por separado para cada imagen.)

Ajuste de las opciones de impresión



1 Seleccione [Orden impresión].

- ▶ Bajo la ficha [☐], seleccione [Orden impresión] y, a continuación, presione <SET>.



2 Seleccione [Config.].

- Seleccione [Config.] y, a continuación, presione <SET>.

3 Ajuste la opción como desee.

- Ajuste [Tipo impresión], [Fecha] y [Nº archivo].
- Seleccione la opción y, a continuación, presione <SET>. Seleccione el ajuste y, a continuación, presione <SET>.

[Tipo impresión]

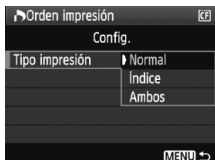

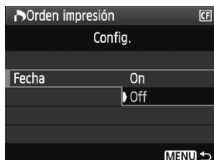

[Fecha]



[Nº archivo]



Tipo impresión		Normal	Imprime una imagen en una hoja.
		Índice	Se imprimen varias imágenes miniatura en una hoja.
		Ambos	Imprime la imagen normal y el índice.
Fecha	On	[On] imprime la fecha grabada.	
	Off		
Nº archivo	On	[On] imprime el número de archivo.	
	Off		

4 Salga del ajuste.

- Presione el botón <MENU>.
- ▶ Volverá a aparecer la pantalla de orden de impresión.
- A continuación, seleccione [Sel.imag.], [Por ,] o [Toda imag] para indicar las imágenes a imprimir.

- Aunque [Fecha] y [Nº archivo] se ajusten en [On], es posible que la fecha o el número de archivo no se impriman, según el ajuste de tipo de impresión y el modelo de impresora.
- Al imprimir con DPOF, debe utilizar la tarjeta cuyas especificaciones de orden de impresión se hayan ajustado. No funcionará si se limita a extraer las imágenes de la tarjeta e intenta imprimirlas.
- Es posible que algunas impresoras y establecimientos de acabado fotográfico compatibles con DPOF no puedan imprimir las imágenes según lo especificado. Si ocurre esto con su impresora, consulte las instrucciones de la misma. También puede informarse sobre la compatibilidad en el establecimiento de acabado fotográfico en el que hace su pedido de copias.
- No inserte en la cámara una tarjeta cuyo orden de impresión se haya ajustado con una cámara diferente y, a continuación, intente especificar un orden de impresión. Es posible que el orden de impresión no funcione o se sobrescriba. Además, en función del tipo de imagen, quizá no sea posible el orden de impresión.

- Las imágenes RAW y los vídeos no se pueden incluir en órdenes de impresión.
- En las copias [Índice], no se puede ajustar [Fecha] y [Nº archivo] en [On] a la vez.

Orden de impresión

● Sel.imag.



Seleccione y pida las imágenes una por una. Para mostrar la vista de tres imágenes, presione el botón <[ícono de tres imágenes]>. Para volver a la visualización de una imagen única, presione el botón <[ícono de una imagen]>.

Después de completar la orden de impresión, presione el botón <MENU> para guardar la orden de impresión en la tarjeta.

[Normal] [Ambos]

Presione <[SET]> y se cursará una orden de impresión de 1 copia de la imagen que se muestra. A continuación, gire el dial <[dial]> para ajustar el número de copias (hasta 99) que se imprimirán de esa imagen.



[Índice]

Presione <[SET]>, y la imagen que se muestra se incluirá en la impresión de índice. El icono <[ícono de índice]> aparecerá también en la esquina superior izquierda.



● Por [ícono]

Seleccione [Por [ícono]] y seleccione la carpeta. Se cursará una orden de impresión de 1 copia de todas las imágenes de la carpeta. Si selecciona Borrar todo y una carpeta, se cancelará la orden de impresión de todas las imágenes de la carpeta.

● Toda imag

Se cursará una orden de impresión de 1 copia de todas las imágenes de la tarjeta. Si selecciona Borrar todo, se cancelará la orden de impresión de todas las imágenes de la tarjeta.



- Tenga en cuenta que las imágenes RAW y los vídeos no se incluirán en la orden de impresión aunque ajuste "Por [ícono]" o "Toda imag".
- Si utiliza una impresora PictBridge, no imprima más de 400 imágenes en cada orden de impresión. Si especifica una cantidad mayor, es posible que no todas las imágenes se impriman.

Impresión directa con DPOF



Con una impresora PictBridge, puede imprimir imágenes fácilmente con DPOF.

1 Prepare la impresión.

- Consulte la página 206. Siga el procedimiento “Conexión de la cámara a una impresora” hasta el paso 5.

2 Bajo la ficha [Z], seleccione [Orden impresión].

3 Seleccione [Imprimir].

- [Imprimir] sólo se mostrará si la cámara está conectada a la impresora y es posible imprimir.

4 Realice el ajuste de [Parám. papel]. (p. 208)

- Ajuste los efectos de impresión (p. 210) que necesite.

5 Seleccione [OK].

- Antes de imprimir, no olvide ajustar el tamaño del papel.
- Algunas impresoras no pueden imprimir el número de archivo.
- Si está ajustado [Bordeado], es posible que la fecha se imprima en el borde, en función de la impresora.
- Según la impresora, puede que la fecha aparezca demasiado clara si se imprime sobre un fondo luminoso o sobre el borde.

- Bajo [Ajust. niveles], no se puede seleccionar [Manual].
- Si ha detenido la impresión y desea reanudar la impresión de las demás imágenes, seleccione [Resumen]. Tenga en cuenta que la impresión no se reanuda si la detiene y se da cualquiera de estas situaciones:
 - Antes de reanudar la impresión, cambió la orden de impresión o eliminó imágenes incluidas en la orden de impresión.
 - Al ajustar el índice, cambió el ajuste de papel antes de reanudar la impresión.
 - Al hacer una pausa en la impresión, la capacidad restante en la tarjeta era baja.
- Si se produce un problema durante la impresión, consulte la página 214.

12

Personalización de la cámara

Con las funciones personalizadas, puede cambiar las funciones de la cámara para que se ajusten a sus preferencias. Además, los ajustes actuales de la cámara pueden guardarse en las posiciones <G1>, <G2> y <G3> del dial de modo.

Las funciones que se explican en este capítulo se pueden ajustar y usar en los siguientes modos de disparo: **P**, **Tv**, **Av**, **M**, **B**.

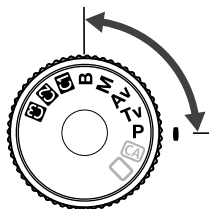

MENU Ajuste de las funciones personalizadas ☆



1 Seleccione [●].

- Gire el dial <🌀> para seleccionar la ficha [●].

2 Seleccione el grupo.

- Gire el dial <🌀> para seleccionar C.Fn I - IV y, a continuación, presione <SET>.

Número de la función personalizada

3 Seleccione el número de la función personalizada.

- Gire el dial <🌀> para seleccionar el número de función personalizada y, a continuación, presione <SET>.

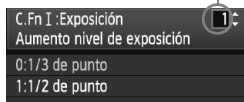

4 Cambie el ajuste como desee.

- Gire el dial <🌀> para seleccionar el ajuste (el número) y, a continuación, presione <SET>.
- Repita los pasos 2 a 4 si desea ajustar otras funciones personalizadas.
- En la parte inferior de la pantalla se indican los ajustes actuales de las funciones personalizadas bajo los respectivos números de función.

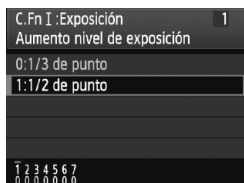

5 Salga del ajuste.

- Presione el botón <MENU>.
- ▶ Aparecerá de nuevo la pantalla del paso 2.

Cancelación de todas las funciones personalizadas

En el paso 2, seleccione [**Borrar func. personalizadas**] para borrar todos los ajustes de funciones personalizadas.

MENU Funciones personalizadas ☆

C.Fn I: Exposición

1	Aumento nivel de exposición	p. 222
2	Increm. ajuste de sensib. ISO	
3	Ampliación ISO	
4	Cancelar ahorquillado auto	
5	Secuencia de ahorquillado	p. 223
6	Desplazamiento de seguridad	
7	Sincro. de flash en modo Av	

Disparo VD	Grabación de vídeo
<input type="radio"/>	<input type="radio"/>
<input type="radio"/>	<input type="radio"/> (<M>)
<input type="radio"/>	<input type="radio"/>
<input type="radio"/>	
<input type="radio"/>	
<input type="radio"/>	

C.Fn II: Imagen

1	Red. ruido en largas expo.	p. 224
2	Reducc. ruido alta sens. ISO	
3	Prioridad tonos altas luces	p. 225

<input type="radio"/>	<input type="radio"/> (Fotos)
<input type="radio"/>	<input type="radio"/> (Fotos)
<input type="radio"/>	<input type="radio"/>

C.Fn III: Autofoco/Avance

1	Sensib. seguimiento AI Servo	p. 225
2	Prior. AI Servo 1ª/2ª imagen	p. 226
3	Método seguim. AF AI Servo	
4	Accion. cuando AF imposible	p. 227
5	Micro ajuste AF	
6	Selec. modo área selec. AF	p. 228
7	Patrón sel. manual punto AF	
8	Iluminación display visor	
9	Mostrar todos puntos AF	p. 229
10	Confirm. enfoque AI SERVO/MF	
11	Destello luz de ayuda al AF	p. 230
12	Punto AF vinculado a orient.	
13	Bloqueo del espejo	p. 231

<input type="radio"/> (AFQuick)	
<input type="radio"/> (AFQuick)	
<input type="radio"/> (AFQuick)	
<input type="radio"/> (AFQuick)	
<input type="radio"/> (AFQuick)	
<input type="radio"/> (AFQuick)	

C.Fn IV: Funcionamiento/Otros

1	Controles personalizados	p. 231
2	Dirección del dial en Tv/Av	
3	Añadir datos verif. img.	p. 232
4	Añadir información formato	

Como está ajustado	
<input type="radio"/>	<input type="radio"/> (<M>)
<input type="radio"/>	<input type="radio"/> (Fotos)
<input type="radio"/>	<input type="radio"/> (Fotos)



Las funciones personalizadas sombreadas no funcionan durante la Visión en Directo (disparo con Visión en Directo) ni la grabación de vídeo. (Los ajustes se desactivan.)

MENU Ajustes de funciones personalizadas [☆]

C.Fn I: Exposición

C.Fn I -1 Aumento nivel de exposición

0: 1/3 de punto

1: 1/2 de punto

Ajusta incrementos de 1/2 punto para la velocidad de obturación, la abertura, la compensación de exposición, AEB, la compensación de la exposición con flash, etc. Es eficaz cuando se prefiere controlar la exposición en incrementos menos precisos de 1/3 de punto.

 Aparecerá el nivel de exposición en el visor y en el panel LCD, como se muestra a continuación.



C.Fn I -2 Increm. ajuste de sensib. ISO

0: 1/3 de punto

1: 1 punto

C.Fn I -3 Ampliación ISO

0: Off

1: On

Se puede seleccionar "H" (equivalente a ISO 12800) para la sensibilidad ISO. No obstante, si [ **C.Fn II-3: Prioridad tonos altas luces**] se establece en [**1: Activada**], no es posible establecer "H".

C.Fn I -4 Cancelar ahorquillado auto

0: On

Los ajustes AEB y ahorquillado WB se cancelarán cuando se sitúe el interruptor de alimentación en <OFF> o se borren los ajustes de la cámara. AEB también se cancela cuando el flash está listo para disparar.

1: Off

Los ajustes AEB y ahorquillado WB se retendrán cuando se sitúe el interruptor de alimentación en <OFF>. (Cuando el flash esté listo, se cancelará AEB. Sin embargo, la cantidad de AEB se retendrá en la memoria.)

C.Fn I -5 Secuencia de ahorquillado

Es posible cambiar la secuencia de disparos AEB y la secuencia de ahorquillado del balance de blancos.

0: 0, -, +

1: -, 0, +

AEB	Ahorquillado del balance de blancos	
	Dirección B/A	Dirección M/G
0 : Exposición estándar	0 : Balance de blancos estándar	0 : Balance de blancos estándar
- : Exposición reducida	- : Tendencia azul	- : Tendencia magenta
+ : Exposición aumentada	+ : Tendencia ámbar	+ : Tendencia verde

C.Fn I -6 Desplazamiento de seguridad

0: Desactivado

1: Activado (Tv/Av)

Funciona en los modos AE con prioridad a la velocidad de obturación (**Tv**) y AE con prioridad a la abertura (**Av**). Cuando la luminosidad del motivo cambia erráticamente y no es posible obtener la exposición automática correcta, la cámara cambiará automáticamente el ajuste para obtener una exposición correcta.

C.Fn I -7 Sincro. de flash en modo Av

0: Auto

Normalmente, la velocidad de sincronización se ajusta automáticamente entre 1/250 seg. y 30 seg. También puede utilizarse la sincronización de alta velocidad.

1: 1/250-1/60 seg. automática

Cuando se utiliza el flash con AE con prioridad a la abertura (**Av**), esto evita que se ajuste automáticamente una velocidad baja de sincronización del flash en condiciones de poca luz. Es eficaz para evitar la borrosidad del motivo y la trepidación de la cámara. No obstante, aunque el motivo quedará correctamente expuesto con el flash, el fondo saldrá oscuro.

2: 1/250 seg. (fijo)

La velocidad de sincronización del flash se fija en 1/250 seg. Esto evita mejor la borrosidad del motivo y la trepidación de la cámara que el ajuste 1. Sin embargo, el fondo quedará más oscuro que con el ajuste 1.

C.Fn II: Imagen

C.Fn II -1 Red. ruido en largas expo.

0: Off

1: Auto

Para las exposiciones de 1 seg. o más, la reducción de ruido se realiza automáticamente si se detecta ruido típico de las largas exposiciones. Este ajuste [**Auto**] es eficaz en la mayoría de los casos.

2: On

Se realiza la reducción de ruido para todas las exposiciones de 1 seg. o más. El ajuste [**On**] puede ser efectivo para el ruido que no se puede detectar o reducir con el ajuste [**Auto**].

- Con los ajustes 1 y 2, una vez tomada la fotografía, el proceso de reducción de ruido puede necesitar el mismo periodo de tiempo que la exposición. No es posible tomar otra fotografía hasta que se complete el proceso de reducción de ruido.
- A ISO 1600 y superior, el ruido puede ser más pronunciado con el ajuste 2 que con los ajustes 0 ó 1.
- Con el ajuste 2, si se utiliza una exposición larga durante el disparo con Visión en Directo, se mostrará "**BUSY**" y no se mostrará la visualización de Visión en Directo hasta que se complete el proceso de reducción de ruido. (No podrá tomar otra foto.)

C.Fn II -2 Reducc. ruido alta sens. ISO

Reduce el ruido generado en la imagen. Aunque la reducción de ruido se aplica a todas las sensibilidades ISO, es particularmente efectivo con altas sensibilidades ISO. Con bajas sensibilidades ISO, el ruido de las áreas de sombras se reduce aún más. Cambie el ajuste al adecuado para el nivel de ruido.

0: Estándar

2: Alto

1: Baja

3: Desactivada

- Con el ajuste 2, la ráfaga máxima para los disparos en serie se reducirá mucho.
- Si reproduce una imagen RAW o RAW+JPEG con la cámara o imprime la imagen directamente, el efecto de la reducción de ruido de alta sensibilidad ISO puede parecer mínimo. Puede revisar el efecto de la reducción de ruido o imprimir imágenes con reducción de ruido mediante Digital Photo Professional (software suministrado).

C.Fn II -3 Prioridad tonos altas luces

0: Desactivada

1: Activada

Mejora el detalle de las altas luces. El rango dinámico se expande entre el gris estándar al 18% y las altas luces más luminosas. La gradación entre los grises y las altas luces se suaviza.



- Con el ajuste 1, el ajuste [**Desactivada**] se ajusta automáticamente para Auto Lighting Optimizer (Luminosidad Automática) (p. 77), y no se puede cambiar.
- Con el ajuste 1, el ruido de las áreas de sombra puede ser ligeramente superior al habitual.



Con el ajuste 1, la gama de sensibilidad ISO ajustable será de 200 - 6400. Además, se mostrará <D+> en el panel LCD y en el visor.

C.Fn III: Autofoco/Avance

C.Fn III -1 Sensib. seguimiento AI Servo

Durante el enfoque en el modo AF AI Servo, la sensibilidad del AF para el seguimiento de motivos (u obstáculos) en movimiento en puntos AF se puede ajustar en uno de cinco niveles.

Si se ajusta hacia [**Lenta**], las interrupciones por obstáculos serán menos molestas. Facilita mantener el seguimiento del motivo deseado.

Si se ajusta hacia [**Rápida**], será más fácil enfocar cualquier motivo que entre repentinamente en la imagen desde un lado. Es útil cuando se desea fotografiar sucesivamente múltiples motivos ubicados a distancias diversas.

C.Fn III -2 Prior. Al Servo 1^a/2^a imagen

Para AF Al Servo y los modos de disparos en serie, puede cambiar las características de funcionamiento del Servo y la sincronización de disparo del obturador.

0: Prioridad AF/Seguimiento

Para el primer disparo, tiene prioridad el enfoque del motivo. Para el segundo disparo y subsiguientes durante los disparos en serie, tiene prioridad el seguimiento del enfoque del motivo.

1: Prioridad AF/Velocidad avance

Para el primer disparo, tiene prioridad el enfoque del motivo. Durante los disparos en serie, la velocidad de disparos en serie tiene prioridad sobre el seguimiento del enfoque del motivo.

2: Disparo/Prior. veloc. avance

Para el primer disparo, tiene prioridad el disparo del obturador sobre el enfoque del motivo. Durante los disparos en serie, la velocidad de disparos en serie tiene más prioridad que con el ajuste 1.

3: Prioridad disparo/Seguimiento

Para el primer disparo, tiene prioridad el disparo del obturador sobre el enfoque del motivo. Para el segundo disparo y subsiguientes durante los disparos en serie, tiene prioridad el seguimiento del enfoque del motivo.

C.Fn III -3 Método seguim. AF Al Servo

En el modo AF Al Servo, mientras se realiza el seguimiento del enfoque de un motivo, la cámara puede continuar enfocando el objeto deseado aunque aparezca repentinamente en la imagen un motivo más cercano (más cercano que el punto de enfoque principal), o puede cambiar para enfocar el motivo más cercano.

* Punto de enfoque principal: Con la selección AF automática de 19 puntos y la expansión del punto AF, éste es el primer punto AF que inició el enfoque. Con Zona AF, es el punto AF activo.

0: Prior. punto foco principal

El punto AF activo cambiará al punto de enfoque principal e iniciará el enfoque del motivo más cercano. Es útil cuando se desea enfocar siempre el motivo más cercano.

1: Prioridad seguim. AF continuo

Cualquier motivo más cercano que aparezca en la imagen se ignorará como un obstáculo. El punto de enfoque principal no tiene prioridad, así que el seguimiento del motivo deseado puede continuar y cambiar a un punto AF adyacente en función del resultado del enfoque precedente. Es útil cuando hay obstáculos, tales como postes de teléfono, delante del motivo deseado.

C.Fn III -4 Accion. cuando AF imposible

Si se ejecuta el autofocus pero no es posible obtener el enfoque, la cámara puede intentar continuar enfocando, o detenerse.

0: Búsqueda enfoque activada

1: Búsqueda enfoque desact.

Evita que la cámara se aparte mucho del enfoque cuando intenta enfocar de nuevo. Especialmente útil con superteleobjetivos, que pueden desenfocarse completamente.

C.Fn III -5 Micro ajuste AF

Normalmente, este ajuste no es necesario. Haga este ajuste solamente si es necesario. Tenga en cuenta que la realización de este ajuste puede impedir que se obtenga el enfoque correcto.

C.Fn III: Autofoco/Avance	5	Puede hacer ajustes precisos para el punto de enfoque de AF. Puede ajustarse en ± 20 pasos (-: Adelante / +: Atrás).
Micro ajuste AF	AF	
0: Desactivado		
1: Ajuste todos por igual	± 0	La magnitud del ajuste de un paso varía en función de la abertura máxima del objetivo.
2: Ajustar por el objetivo	± 0	Ajuste, dispase (▲L) y compruebe el enfoque. Repita el proceso para ajustar el punto de enfoque de AF.

Con el ajuste 1 ó 2 seleccionado, presione el botón <INFO.> para ver la pantalla de registro.

Para cancelar todos los ajustes registrados, presione el botón <⌂>.

0: Desactivado

1: Ajuste todos por igual

Se aplica la misma cantidad de ajuste a todos los objetivos.

2: Ajustar por el objetivo

Se puede establecer un ajuste individual para cualquier objetivo en particular. Es posible registrar en la cámara ajustes para, como máximo, 20 objetivos. Cuando se monta en la cámara un objetivo cuyo ajuste de enfoque se ha registrado, su punto de enfoque se desplaza en consecuencia. Si ya se han registrado ajustes para 20 objetivos y se desea registrar un ajuste para otro objetivo, seleccione un objetivo cuyo ajuste pueda sobrescribirse o borrarse.



- Es mejor realizar el ajuste en el lugar real donde se va a fotografiar. Esto hará el ajuste más preciso.
- Con el ajuste 2, si se usa un multiplicador, el ajuste se registrará para la combinación de objetivo y multiplicador.
- Los micro ajustes AF registrados se retendrán aunque use la función personalizada para borrar todos los ajustes (p. 220). No obstante, el propio ajuste será **[0: Desactivado]**.
- El ajuste de AF no se puede realizar mientras se dispara con Visión en Directo en el modo directo y el modo directo L .

C.Fn III -6 Selec. modo área selec. AF

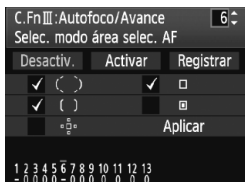

Haga que el modo sea seleccionable seleccionando **[Registrar]** y, a continuación, presionando $\langle \text{SET} \rangle$.

Gire el dial $\langle \text{DIAL} \rangle$ para seleccionar el modo que va a utilizar y, a continuación, presione $\langle \text{SET} \rangle$ para añadir una marca de verificación $\langle \checkmark \rangle$.

Después de hacer la selección, gire el dial $\langle \text{DIAL} \rangle$ para seleccionar **[Aplicar]** y, a continuación, presione $\langle \text{SET} \rangle$.

Si selecciona **[Activar]** y presiona $\langle \text{SET} \rangle$, solamente se podrá seleccionar los modos con la marca de verificación $\langle \checkmark \rangle$.

Si selecciona **[Desactiv.]** y presiona $\langle \text{SET} \rangle$, el ajuste predeterminado hará que sean seleccionables la selección AF automática de 19 puntos, Zona AF (Selección manual) y AF de punto único.

C.Fn III -7 Patrón sel. manual punto AF

Durante la selección manual del punto AF, la selección puede detenerse en el borde exterior o puede ir al punto AF opuesto. Esto tiene efecto para todos los modos de selección de área AF excepto para la selección AF automática de 19 puntos y para Zona AF.

0: Parar en bordes de área AF

Es útil si se suele utilizar un punto AF que se encuentre a lo largo del borde.

1: Continuo

En lugar de detenerse en el borde, la selección de punto AF continúa hasta el borde opuesto.

C.Fn III -8 Iluminación display visor

Los puntos AF, la retícula, etc. del visor pueden iluminarse en rojo.

0: Auto

La iluminación del visor se enciende automáticamente cuando hay poca luz.

1: Activar

La iluminación del visor se enciende independientemente del nivel de luz ambiental.

2: Desactivar**C.Fn III -9 Mostrar todos puntos AF****0: Desactivar**

Durante la selección del punto AF, se muestran todos los puntos AF. Cuando se dispara, solamente se muestran los puntos AF activos.

1: Activar

Como ocurre durante la selección del punto AF, al disparar se muestran todos los puntos AF.

C.Fn III -10 Confirm. enfoque AI SERVO/MF**0: Activar**

Cuando AF AI Servo se ajusta con Zona AF y la selección AF automática de 19 puntos, los puntos AF <□> que enfocan siguen el motivo.

Con el enfoque manual, cuando se obtenga el enfoque, el indicador de confirmación del enfoque será el mismo que con AF.

1: Desactivar

Incluso cuando el enfoque se obtenga mediante enfoque manual, no habrá indicador de confirmación del enfoque.

Cuando se utiliza AF AI Servo con expansión del punto AF, Zona AF o selección AF automática de 19 puntos, no se muestran los puntos AF <□> que realizan el seguimiento del motivo.

C.Fn III -11 Destello luz de ayuda al AF

La luz de ayuda al AF puede emitirse desde el flash incorporado en la cámara o desde un flash Speedlite externo dedicado para EOS.

0: Activado

1: Desactivado

No se emite la luz de ayuda al AF.

2: Activar sólo flash externo

Si hay instalado un flash Speedlite externo dedicado para EOS, emitirá la luz de ayuda al AF cuando sea necesario.

3: Sólo luz IR ayuda AF

Entre los flashes Speedlite dedicados para EOS, solamente las que tienen luz infrarroja de ayuda al AF pueden emitir la luz. Esto evita que ningún flash Speedlite que utilice una serie de pequeños destellos (como el flash incorporado) dispare la luz de ayuda al AF.

 Si la función personalizada [Destello luz de ayuda al AF] del flash externo Speedlite dedicado para EOS se ajusta en [Desactivado], el flash Speedlite no emitirá la luz de ayuda al AF aunque esté ajustada la función C.Fn III -11-0/2/3 de la cámara.

C.Fn III -12 Punto AF vinculado a orient.

El modo de selección de área AF y el punto AF seleccionado manualmente (o la zona seleccionada con Zona AF) pueden ajustarse por separado para las orientaciones vertical y horizontal.

0: Igual para ambos vert./horiz.

Se utiliza el mismo modo de selección de área AF y el mismo punto AF seleccionado manualmente (o la zona seleccionada con Zona AF) para ambas orientaciones.

1: Seleccionar difer. puntos AF

El modo de selección de área AF y el punto AF seleccionado manualmente (o la zona seleccionada con Zona AF) pueden ajustarse por separado para cada orientación de la cámara (1. Horizontal, 2. Vertical con la empuñadura para la cámara arriba, 3. Vertical con la empuñadura para la cámara abajo). Es útil cuando, por ejemplo, se desea continuar usando el punto AF recto con todas las orientaciones de la cámara.

Procedimiento de ajuste

Seleccione y ajuste manualmente el modo de selección de área AF y el punto AF (o la zona seleccionada con Zona AF) para cada orientación de la cámara (1. Horizontal, 2. Vertical con la empuñadura para la cámara arriba, 3. Vertical con la empuñadura para la cámara abajo).

Cuando se realiza este ajuste, la cámara cambia al modo de selección de área AF y al punto AF seleccionado manualmente (o la zona seleccionada con Zona AF) adecuados para cada orientación de la cámara.

C.Fn III -13 Bloqueo del espejo

0: Desactivado

1: Activado

Evita las vibraciones de la cámara provocadas por la acción del espejo réflex, que puede afectar a la fotografía de primeros planos (macro) o con superteleobjetivos. Consulte la página 113 para obtener información sobre el proceso del bloqueo del espejo.

C.Fn IV: Funcionamiento/Otros

C.Fn IV -1 Controles personalizados

Puede asignar funciones de uso frecuente a botones o diales de la cámara según sus preferencias. También puede cambiar la función del dial principal, el dial de control rápido y  >.





Para obtener información detallada, consulte la página 233.

C.Fn IV -2 Dirección del dial en Tv/Av

0: Normal

1: Dirección inversa

Es posible invertir la dirección de giro del dial para el ajuste de la velocidad de obturación y de la apertura.

En el modo de exposición manual, se invertirá la dirección de los diales <  > y <  >. En otros modos de disparo, se invertirá el dial <  >. La dirección del dial <  > será la misma en el modo de exposición manual y para el ajuste de compensación de la exposición.

C.Fn IV -3 Añadir datos verif. img.

0: Desactivar

1: Activar

Se añaden automáticamente a la imagen datos que indican si es original o no. Cuando se muestra la información de disparo de una imagen que tiene datos de verificación añadidos (p. 167), aparece el icono .

Para comprobar si la imagen es original, es necesario el Kit de seguridad para datos originales OSK-E3 (se vende por separado).

 Las imágenes no son compatibles con las funciones de encriptación/desencriptación de imágenes del Kit de seguridad para datos originales OSK-E3.

C.Fn IV -4 Añadir información formato

Durante el disparo con Visión en Directo, se muestran líneas verticales que corresponden al formato. Así es posible simular el encuadre para tamaños de película de formato medio y grande tales como 6x6 cm, 6x4,5 cm y 4x5 pulg.

Esta información de formato se anexa automáticamente a la imagen captada. (La imagen no se guarda realmente en la tarjeta de memoria como una imagen recortada.)

Cuando se transfiere la imagen a un ordenador personal y se utiliza Digital Photo Professional (software suministrado), la imagen se muestra con el formato especificado.

0: Desactivada

4: Formato 6:7

1: Formato 6:6

5: Formato 10:12

2: Formato 3:4

6: Formato 5:7

3: Formato 4:5

-  ● La información de formato se anexa también si se dispara a través del visor.
- Durante la reproducción de la imagen en la cámara, se muestran líneas verticales para el formato correspondiente.

C.Fn IV -1: Controles personalizados



1 Seleccione [INFO] C.Fn IV -1: Controles personalizados.

- Aparecerá una lista de controles de la cámara y sus funciones asignadas (p. 234).
- Cuando presione <SET>, aparecerá la pantalla de ajuste de controles de la cámara.



2 Seleccione el botón o el dial de la cámara.

- Gire el dial <DIAL> para seleccionar el botón o dial y, a continuación, presione <SET>.
- ▶ Se mostrará el nombre del control de la cámara y las funciones que se pueden asignar.



3 Asigne una función.

- Gire el dial <DIAL> para seleccionar la función que desee y, a continuación, presione <SET>.
- Si aparece el icono [INFO] abajo a la izquierda, puede presionar el botón <INFO.> y ajustar otras opciones relacionadas (p. 235, 236). Seleccione la opción que desee en la pantalla que se muestra y, a continuación, presione <SET>.



4 Salga del ajuste.

- Cuando presione <SET> para salir del ajuste, aparecerá de nuevo la pantalla del paso 2.
- Presione el botón <MENU> para salir.

Funciones asignables a controles de la cámara

Función		Página										
AF	AF	Inicio de medición y AF	235	<input type="radio"/>	<input type="radio"/> *1	<input type="radio"/> *1	<input type="radio"/>					
	AF-OFF	Parada AF		<input type="radio"/>	<input type="radio"/>	<input type="radio"/>	<input type="radio"/>					
	AF↔	Cambiar a función AF registrada				<input type="radio"/> *2	<input type="radio"/> *2					
		FOTO A FOTO ↔ AI SERVO	236			<input type="radio"/>	<input type="radio"/>					
		Selección directa de punto AF								<input type="radio"/>	<input type="radio"/> *3	
Exposición		Inicio de medición	236	<input type="radio"/>								
		Bloqueo AE		<input type="radio"/>	<input type="radio"/>	<input type="radio"/>	<input type="radio"/>	<input type="radio"/>				
	FEL	Bloqueo FE			<input type="radio"/>			<input type="radio"/>				
	Tv	Ajuste vel. obturación modo M							<input type="radio"/>	<input type="radio"/>		
	Av	Ajuste de apertura en modo M							<input type="radio"/>	<input type="radio"/>		
Imagen		Calidad de imagen	236						<input type="radio"/>			
		RAW+JPEG con un toque						<input type="radio"/>				
		Estilo de imagen	237						<input type="radio"/>			
		Reproducir imagen							<input type="radio"/>			
Operaciones		Previsualización DOF	237			<input type="radio"/>						
		Inicio estabilizador IS				<input type="radio"/>	<input type="radio"/>					
		Nivel electrónico visor						<input type="radio"/>				
	MENU	Mostrar menú							<input type="radio"/>			
		Pantalla de control rápido							<input type="radio"/>			
	OFF	Sin función (desactivado)			<input type="radio"/>	<input type="radio"/>			<input type="radio"/>			<input type="radio"/>

* El botón de parada AF está disponible sólo en superteleobjetivos IS.

● <AF> Inicio de medición y AF

Cuando presione el botón asignado con esta función, se realizará la medición y el AF.

*1: Si asigna la función [**Inicio de medición y AF**] a los botones <AF-ON> y <★> y agrega la función para cambiar al punto AF registrado, podrá cambiar instantáneamente al punto AF registrado. Para activar esta función, presione el botón <INFO.> en el paso 3 de la página 233. En la pantalla de selección [**Punto inicial AF**], seleccione [**Punto AF registrado**].

Si se ajusta C.Fn III -12 [**Punto AF vinculado a orient.**] (p. 230) a [**Seleccionar difer. puntos AF**], puede registrar el punto AF por separado para la orientación vertical (empuñadura de la cámara arriba o abajo) y la horizontal.

Registro y utilización de un punto AF

1. Ajuste el modo de selección del área AF en AF de punto único, AF puntual o expansión del punto AF (el punto AF no se puede registrar en los modos de selección de Zona AF y selección AF automática de 19 puntos).
2. Seleccione un punto AF manualmente (p. 92).
3. Mantenga presionado el botón <AF> y presione el botón <:>. Sonará un aviso y se registrará el punto AF. El punto AF registrado se mostrará como un pequeño punto <•>. Si se ha ajustado C.Fn III -12-1, registre el punto AF para las orientaciones vertical y horizontal de la cámara.
4. Cuando presione el <AF-ON> o <★> que tiene asignada esta función, la cámara cambiará al punto AF registrado mientras se encuentra en el modo de selección de área AF actual (AF de punto único, AF puntual, expansión del punto AF o Zona AF). Con Zona AF, el enfoque cambiará a la zona que contiene el punto AF registrado. Si desea cambiar a la zona central, registre el punto AF central o el que se encuentre a su izquierda o a su derecha. Para cancelar el punto AF registrado, presione el botón <AF> y el botón <ISO/1/2> al mismo tiempo. O bien, cáncelo con el menú [**Borrar los ajustes de cámara**].

● <AF-OFF> Parada AF

El AF se detendrá mientras se mantenga presionado el botón al que se ha asignado esta función. Es útil cuando se desea bloquear el enfoque durante el AF AI Servo.

● <AF↔> Cambiar a función AF registrada

Ajuste el modo de selección del área AF (p. 91), la sensibilidad de seguimiento de AI Servo (p. 225), el método de seguimiento de AF AI Servo (p. 226) y la prioridad al servo 1ª/2ª imagen (p. 226). Solamente mientras mantiene presionado el botón al que se ha asignado esta función, el AF se realizará según el ajuste correspondiente. Es útil cuando se desea cambiar las características de AF durante el AF AI Servo.

*2: En el paso 3 de la página 233, si presiona el botón <INFO.>, aparecerá la pantalla del modo de selección del área AF. Ajústelo como desee y seleccione [**OK**]. Aparecerá la siguiente pantalla. Después de ajustar las cuatro funciones volverá a aparecer la pantalla original.

● **<ONE SHOT / AI SERVO> FOTO A FOTO ↔ AI SERVO**

En el modo AF foto a foto, cuando se mantiene presionado el botón al que se ha asignado esta función, la cámara cambia al modo AF AI Servo. Además, en el modo AF AI Servo, la cámara cambia al modo AF foto a foto solamente mientras se mantiene presionado el botón. Resulta adecuado cuando es necesario cambiar constantemente entre el modo AF foto a foto y el modo AF AI Servo para fotografiar motivos que se desplazan y detienen constantemente.

● **<AF-ON> Selección directa del punto AF**

Sin presionar el botón <AF-ON>, puede seleccionar el punto AF directamente con <AF-ON> o <AF-ON>. Con el dial <AF-ON>, solamente puede seleccionar un punto AF de la derecha o de la izquierda.

*3: Si presiona el botón <INFO.> en el paso 3 de la página 233, puede ajustar que al presionar <AF-ON> a fondo se seleccione [**Cambiar a punto AF central**] o [**Cambiar a punto AF registrado**].

● **<AF-ON> Inicio de medición**

Cuando presione el disparador hasta la mitad, puede realizar solamente la medición de la exposición.

● **<AF-ON> Bloqueo AE**

Al presionar el botón al que se ha asignado esta función se aplicará el bloqueo AE. Es útil cuando se desea enfocar y medir en partes diferentes de la imagen.

● **<AF-ON> Bloqueo FE**

Durante la fotografía con flash, al presionar el botón al que se ha asignado esta función se disparará un destello previo de flash y se registrará la potencia de flash necesaria (bloqueo FE).

● **<Tv> Ajuste vel. obturación modo M**

En el modo <M> (exposición manual), puede ajustar la velocidad de obturación con el dial <Tv> o <Tv>.

● **<Av> Ajuste de abertura en modo M**

En el modo <M> (exposición manual), puede ajustar la abertura con el dial <Av> o <Av>.

● **<AF-ON> Calidad de imagen**

Presione <SET> para mostrar la pantalla de ajuste de calidad de grabación de imágenes en la pantalla LCD (p. 60).

● **<RAW / JPEG> RAW+JPEG con un toque**

Cuando presione el botón <M-Fn> y dispere, se grabará también la imagen RAW o JPEG ajustada con [**RAW+JPEG un toque**] (p. 63).

● <[Icono de estilo de imagen]> **Estilo de imagen**

Presione <[SET]> para mostrar la pantalla de selección de estilo de imagen en la pantalla LCD (p. 66).

● <[Icono de reproducción]> **Reproducir imagen**

Para reproducir imágenes, presione <[SET]>.

● <[Icono de previsualización DOF]> **Previsualización DOF**

Al presionar el botón de previsualización de la profundidad de campo se cerrará el diafragma hasta el ajuste de apertura.

● <[Icono de estabilizador IS]> **Inicio estabilizador IS**

Con el conmutador IS del objetivo en la posición <ON>, Image Stabilizer (estabilizador de imagen) del objetivo funciona mientras se presiona el botón.

● <[Icono de nivel electrónico visor]> **Nivel electrónico visor**

Al presionar el botón <M-Fn> se mostrará en el visor una retícula y un nivel electrónico usando los puntos AF.

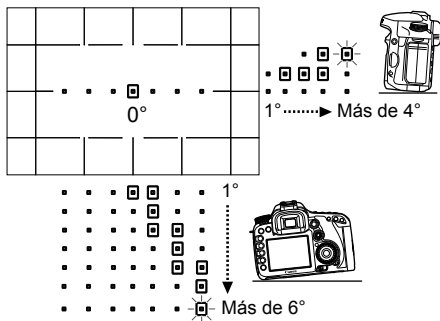

● <[MENU]> **Mostrar menú**

Al presionar <[SET]> se mostrará el menú en la pantalla LCD.

● <[Q]> **Pantalla de control rápido**

Al presionar <[SET]> se mostrará la pantalla de control rápido en la pantalla LCD.

● <OFF> **Sin función (desactivado)**

Esto se utiliza para no asignar ninguna función al botón.

MENU Registro de Mi menú ☆

Bajo la ficha Mi menú, puede registrar hasta seis opciones de menú y funciones personalizadas cuyos ajustes cambie con frecuencia.

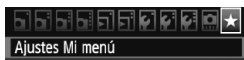

1 Seleccione [Ajustes Mi menú].

- Bajo la ficha [★], seleccione [Ajustes Mi menú] y, a continuación, presione <SET>.

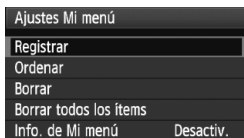

2 Seleccione [Registrar].

- Gire el dial <◉> para seleccionar [Registrar] y, a continuación, presione <SET>.

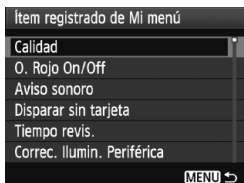

3 Registre el elemento que desee.

- Gire el dial <◉> para seleccionar el elemento y, a continuación, presione <SET>.
- En el diálogo de confirmación, seleccione [OK] y presione <SET> para registrar el elemento de menú.
- Puede registrar como máximo seis elementos en Mi menú.
- Para volver a la pantalla del paso 2, presione el botón <MENU>.

Acerca de Ajustes de Mi menú

● Ordenar

Puede cambiar el orden de los elementos de menú registrados en Mi menú. Seleccione [Ordenar] y seleccione el elemento de menú cuyo orden desea cambiar. A continuación, presione <SET>. Mientras se muestra [◆], gire <◉> para cambiar el orden y, a continuación, presione <SET>.

● Borrar / Borrar todos los ítems

Borra los elementos de menú registrados. [Borrar] borra un elemento de menú cada vez, y [Borrar todos los ítems] borra todos los elementos del menú.

● Info. de Mi menú

Cuando se ajuste [Activado], la ficha [★] se mostrará en primer lugar al mostrar la pantalla del menú.

C1 Registro de los ajustes de usuario de la cámara ☆

Bajo las posiciones <C1>, <C2> y <C3> del dial de modo, puede registrar la mayoría de los ajustes actuales de la cámara, incluido su modo de disparo preferido, menús, ajustes de funciones personalizadas, etc.

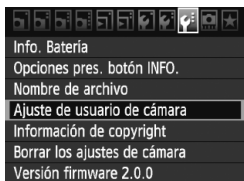

1 Seleccione [Ajuste de usuario de cámara].

- Bajo la ficha [F:], seleccione [Ajuste de usuario de cámara] y, a continuación, presione <SET>.

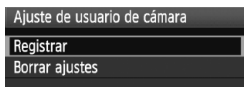

2 Seleccione [Registrar].

- Gire el dial <DIAL> para seleccionar [Registrar] y, a continuación, presione <SET>.

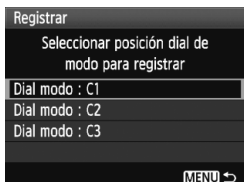

3 Registre los ajustes de usuario de la cámara.

- Gire el dial <DIAL> para seleccionar la posición del dial de modo donde se registrarán los ajustes de la cámara y, a continuación, presione <SET>.
- En el diálogo de confirmación, seleccione [OK] y presione <SET>.
- ▶ Los ajustes actuales de la cámara (p. 240) se registrarán bajo la posición C* del dial de modo.

Borrado de los ajustes de usuario de la cámara

En el paso 2, si selecciona [Borrar ajustes], la posición correspondiente del dial de modo recuperará los ajustes predeterminados que estaban en vigor antes de que registrara los ajustes de la cámara. El procedimiento es el mismo del paso 3.

Ajustes registrados

● Funciones de disparo

Modo + ajuste de disparo, sensibilidad ISO, modo AF, punto AF, modo de medición, modo de avance, cantidad de compensación de la exposición, cantidad de compensación de la exposición con flash

● Funciones del menú



 Calidad, O. Rojo On/Off, Aviso sonoro, Disparar sin tarjeta, Tiempo revis., Correc. Ilumin. Periférica, Control del flash (Flash, Sincro obturac., Comp. exposición flash, E-TTL II)

 Comp. Exp./AEB, Auto Lighting Optimizer (Luminosidad Automática), Bal. Blancos, Bal. blancos personal, DESP/SEC BAL.B, Espacio color, Estilo imagen

 RAW+JPEG un toque, ISO Auto

 Disp. Visión dir., Modo AF, Mostrar retícula, Simulación expo., Disparo silencioso, Temp. medición

 Modo AF, Mostrar retícula, Tamaño de vídeo, Grabación sonido, Disparo silencioso, Temp. medición (Grabación de vídeo)







 Aviso altas luces, Repr. punto AF, Histograma, Presentación de diapositivas, Salto imág. con 







 Descon. auto, Autorrotación, Número archivo

 Luminos. LCD, Limpieza del sensor (Autolimpieza), Retícula visor

 Opciones pres. botón INFO.

 Funciones personalizadas

-  ● Los ajustes de Mi menú no se registrarán.
- Cuando se ajusta el dial de modo en < >, < > o < >, los menús [ **Borrar los ajustes de cámara**] y [ **Borrar func. personalizadas**] no funcionan.

-  ● Aunque el dial de modo se ajuste en las posiciones < >, < > o < >, podrá continuar cambiando el modo de avance y los ajustes del menú. Si desea registrar esos cambios, siga el procedimiento de la página siguiente.
- Puede presionar el botón <INFO.> para comprobar qué modo de ajuste se ha registrado bajo las posiciones < >, < > y < > (p. 244).

MENU Ajuste de la información de copyright ☆

Cuando ajuste la información de copyright, se anexará a la imagen como información Exif.

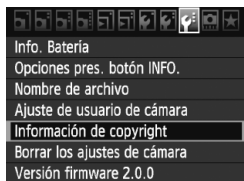

1 Seleccione [Información de copyright].

- Bajo la ficha [☿:], seleccione [Información de copyright] y, a continuación, presione <SET>.

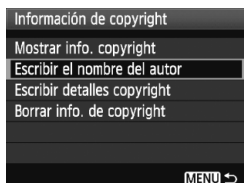

2 Seleccione la opción que desee.

- Seleccione [Mostrar info. copyright] para revisar la información de copyright ajustada actualmente.
- Seleccione [Borrar info. de copyright] para borrar la información de copyright ajustada actualmente.
- Gire el dial <☉> para seleccionar [Escribir el nombre del autor] o [Escribir detalles copyright] y, a continuación, presione <SET>.
- ▶ Aparecerá la pantalla de entrada de texto.

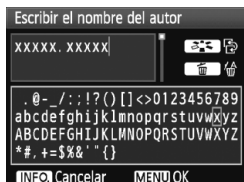

3 Escriba texto.

- Consulte "Procedimiento de entrada de texto" en la página siguiente y escriba la información de copyright.
- Escriba como máximo 63 caracteres alfanuméricos y símbolos.

4 Salga del ajuste.

- Una vez escrito el texto, presione el botón <MENU> para salir.

Procedimiento de entrada de texto

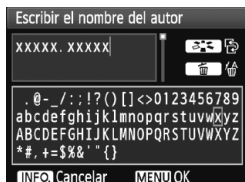

- **Cambio del área de entrada**
Presione el botón <↔> para alternar entre las áreas de entrada superior e inferior.
- **Movimiento del cursor**
Gire el dial <⦿> para mover el cursor. También puede utilizar <⦿> para mover el cursor.

- **Entrada de texto**

En el área inferior, gire el dial <⦿> para seleccionar un carácter y, a continuación, presione <SET> para escribirlo. También puede inclinar <⦿> hacia arriba, abajo, izquierda o derecha para seleccionar un carácter y presionarlo a fondo para escribir el carácter.

- **Borrado de un carácter**

Presione el botón <🗑️> para borrar un carácter.

- **Salida**

Una vez completada la entrada de texto, presione el botón <MENU> para volver a la pantalla del paso 2.

- **Cancelación de la entrada de texto**

Para cancelar la entrada de texto, presione el botón <INFO.> para volver a la pantalla del paso 2.

13

Referencia

Este capítulo proporciona información de referencia sobre características de la cámara, accesorios del sistema, etc. Además, al final de este capítulo hay un índice que facilita la búsqueda de la información necesaria.

Funciones del botón INFO.



Opciones pres. botón INFO.

- ✓ Muestra ajustes de cámara
- ✓ Nivel electrónico
- ✓ Muestra funciones disparo

OK

Cancelar

Cuando se presiona el botón <INFO.> mientras la cámara está lista para disparar, se puede mostrar **[Muestra ajustes de cámara]**, **[Muestra funciones disparo]** (p. 245) y **[Nivel electrónico]** (p. 50).

En la ficha [], la opción **[Opciones pres. botón INFO.]** permite seleccionar qué mostrará el botón <INFO.> cuando se presione.

- Gire el dial < > para seleccionar el elemento que desee y, a continuación, presione < > para añadir una marca de verificación < >.
- Después de hacer la selección, gire el dial < > para seleccionar **[OK]**, y a continuación, presione < >.

Ajustes de la cámara

C1:P	C2:P	C3:P	
Espacio color	sRGB		Modo de disparo registrado bajo las posiciones , y del dial de modo (p. 86)
DESP/SEC BAL.B	0,0/±0		(p. 75, 76)
Temp. de color	5200		(p. 74)
1 minuto	X		La transferencia de algunas imágenes no se completó correctamente*
Red. ruido en largas expo.		OFF	(p. 224)
Reducc. ruido alta sens. ISO			(p. 224)
[Disp. posibles] Esp. libre			(p. 29, 61)
[300] 1.90 GB			

Desconexión automática (p. 46)

* Este icono solamente se muestra cuando la transferencia de algunas imágenes no se completa correctamente mientras se utiliza el transmisor inalámbrico de archivos WFT-E5.

Ajustes de disparo

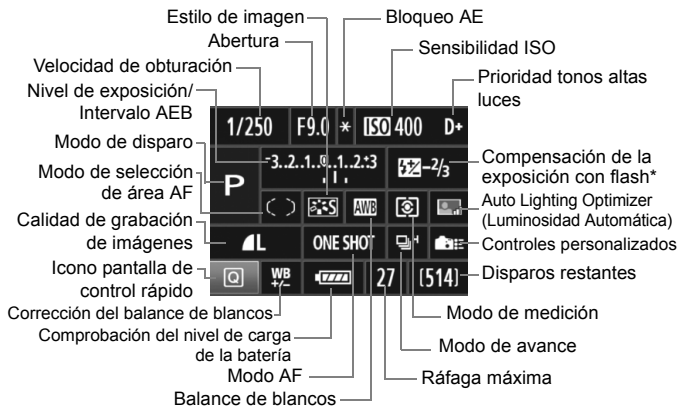

* Si se ajusta la compensación de la exposición con flash con un flash Speedlite externo, el icono de compensación de la exposición con flash cambiará de a .

- Cuando presione el botón , aparecerá la pantalla de control rápido (p. 38).
- Si presiona el botón , , , o , aparecerá la pantalla de ajuste en la pantalla LCD y podrá girar el dial o para ajustar la función correspondiente. También puede seleccionar el punto AF con .

Sensibilidad ISO	100	125	160	200	250
320	400	500	640	800	1000
1250	1600	2000	2500	3200	4000
5000	6400	AI (LUMER)			

Comp. exposición flash

3. 2. 1. 0. 1. 2. 3

Modo AF	AF foto a foto
ONE SHOT	AI FOCUS AI SERVO
Modo de avance	Alta velocidad en serie
	Lo ISO2

Modo de medición	Medición evaluativa
	Balance de blancos
	Auto

Selección punto AF	Selec. auto:19 puntos AF



Si apaga el interruptor de alimentación mientras se muestra la pantalla "Visualización de ajustes de disparo", se mostrará de nuevo la misma pantalla la próxima vez que encienda el interruptor de alimentación. Para evitarlo, presione el botón , para desactivar la visualización en la pantalla LCD y, a continuación, apague el interruptor de alimentación.

MENU Comprobación de la información de la batería

Puede comprobar el estado de la batería en la pantalla LCD. Una batería LP-E6 tiene un número de serie único; puede registrar varias baterías en la cámara. Cuando utilice esta función, puede comprobar la capacidad restante de la batería registrada y su historial de funcionamiento.

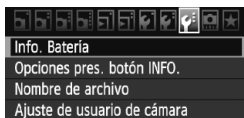

Seleccione [Info. Batería].

- Bajo la ficha [Info.], seleccione [Info. Batería] y, a continuación, presione < [SET] >.
- ▶ Aparecerá la pantalla de información de la batería.

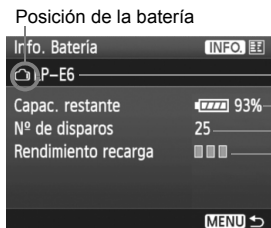

Modelo de batería o fuente de alimentación doméstica que se está usando.

La comprobación del nivel de carga de la batería (p. 28) muestra la capacidad restante en la batería en incrementos del 1%.

Número de disparos tomados con la batería actual. El número se reinicia cuando se recarga la batería.

El nivel de rendimiento de recarga de la batería se muestra en uno de tres niveles.

■■■■ (Verde): El rendimiento de recarga de la batería es bueno.

■■■■ (Verde): El rendimiento de recarga de la batería se ha degradado ligeramente.

■■■■ (Rojo): Se recomienda adquirir una nueva batería.

Se recomienda utilizar una batería LP-E6 genuina de Canon. Si utiliza cualquier otra batería diferente de la batería LP-E6, es posible que no se obtenga el máximo rendimiento de la cámara o que se produzca una avería.

- Si utiliza dos baterías LP-E6 en la empuñadura BG-E7, aparecerá la información de las dos baterías.
- Cuando se utiliza pilas de tamaño AA/LR6 en la empuñadura BG-E7, solamente se muestra el indicador de comprobación del nivel de carga de la batería.
- Si, por algún motivo, la comunicación con la batería no es correcta, el indicador de comprobación del nivel de carga de la batería muestra < [] > en el panel LCD y en el visor. Se mostrará [No se puede comunicar con la batería]. Seleccione simplemente [OK] y podrá continuar disparando.

Registro de la batería en la cámara

Puede registrar en la cámara seis baterías LP-E6, como máximo. Para registrar en la cámara varias baterías, realice el procedimiento siguiente para cada batería.



1 Presione el botón <INFO.>.

- Mientras se muestra la pantalla de información de la batería, presione el botón <INFO.>.
- ▶ Aparecerá la pantalla de historial de la batería.
- ▶ Si la batería no se ha registrado, aparecerá desactivada en gris.

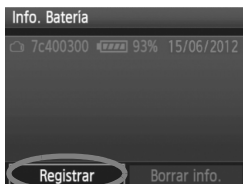

2 Seleccione [Registrar].

- Gire el dial <◂> para seleccionar [Registrar] y, a continuación, presione <SET>.
- ▶ Aparecerá el diálogo de confirmación.

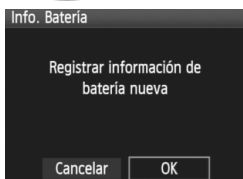

3 Seleccione [OK].

- Gire el dial <◂> para seleccionar [OK] y, a continuación, presione <SET>.
- ▶ Se registrará la batería y aparecerá de nuevo la pantalla de historial de la batería.
- ▶ La batería desactivada en gris se mostrará ahora con letras blancas.
- Presione el botón <MENU>. Aparecerá de nuevo la pantalla de información de la batería.



- El registro de la batería no es posible si hay pilas de tamaño AA/LR6 en la empuñadura BG-E7 o si se utiliza el kit adaptador de CA ACK-E6.
- Si ya se han registrado seis baterías, no es posible seleccionar [Registrar]. Para eliminar información innecesaria sobre baterías, consulte la página 249.

Etiquetado del número de serie en la batería

Es útil fijar una etiqueta con el número de serie en todas las baterías LP-E6 registradas.

Número de serie

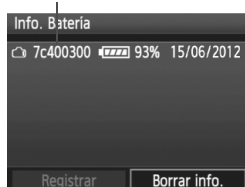

1 Escriba el número de serie en una etiqueta.

- Escriba en una etiqueta, de 25 mm x 15 mm / 1,0 pulg. x 0,6 pulg., el número de serie que se muestra en la pantalla de historial de la batería.

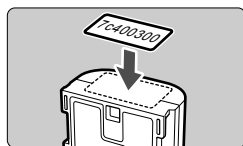

2 Retire la batería y pegue la etiqueta.

- Sitúe el interruptor de alimentación en <OFF>.
- Abra el compartimento de la batería y retire la batería.
- Pegue la etiqueta como se muestra en la ilustración (en el lado sin contactos eléctricos).
- Repita este procedimiento para todas las baterías, de modo que pueda ver fácilmente el número de serie.

! No pegue la etiqueta en ningún otro lugar diferente del que se muestra en la ilustración del paso 2. De lo contrario, la etiqueta mal colocada puede hacer que resulte difícil insertar la batería, o que sea imposible encender la cámara.

Comprobación de la capacidad restante de una batería registrada

Puede comprobar la capacidad restante de cualquier batería (incluso si no está instalada), y también cuándo se usó por última vez.

Número de serie	Última fecha de uso
7c400300	93% 15/06/2012
c54406dc	98% 30/07/2012

Capacidad restante

Busque el número de serie.

- Consulte la etiqueta del número de serie de la batería y busque el número de serie de la batería en la pantalla de historial de la batería.
- ▶ Puede comprobar la capacidad restante en la batería correspondiente, así como la fecha en la que se utilizó por última vez.

Eliminación de información de baterías registradas

1 Seleccione [Borrar info.].

- Siga el paso 2 de la página 247 para seleccionar [Borrar info.] y, a continuación, presione <SET>.

2 Seleccione la batería que va a eliminar.

- Gire el dial <◉> para seleccionar la batería que va a eliminar y, a continuación, presione <SET>.
- ▶ Aparecerá <✓>.
- Para eliminar otra batería, repita este procedimiento.

3 Presione el botón <🗑>.

- ▶ Aparecerá el diálogo de confirmación.

4 Seleccione [OK].

- Gire el dial <◉> para seleccionar [OK] y, a continuación, presione <SET>.
- ▶ La información de la batería se eliminará, y aparecerá de nuevo la pantalla del paso 1.

Utilización de una fuente de alimentación doméstica

Con el kit adaptador de CA ACK-E6 (se vende por separado), puede conectar la cámara a una fuente de alimentación doméstica sin tener que preocuparse por la duración de la batería.

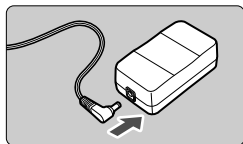

1 Conecte la clavija del acoplador de CC.

- Conecte la clavija del acoplador de CC a la toma del adaptador de CA.

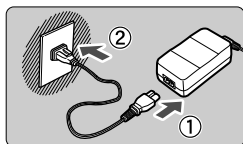

2 Conecte el cable de alimentación.

- Conecte el cable de alimentación como se muestra en la ilustración.
- Después de usar la cámara, desconecte la clavija de alimentación del enchufe.

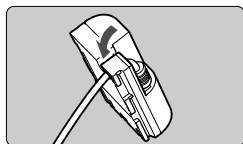

3 Coloque el cable en la ranura.

- Inserte el cable del acoplador de CC con cuidado, sin dañarlo.

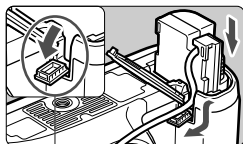

4 Inserte el acoplador de CC.

- Abra la tapa del compartimiento de la batería y la tapa de la muesca del cable del acoplador de CC.
- Introduzca firmemente el acoplador de CC hasta que encaje y pase el cable por la muesca.
- Cierre la tapa.

Orificio del cable del acoplador de CC

! No conecte ni desconecte el cable de alimentación mientras el interruptor de alimentación de la cámara está situado en <ON>.

Sustitución de la pila de fecha y hora

La pila de la fecha/hora mantiene la fecha y la hora de la cámara. Su vida útil es de aproximadamente 5 años. Si enciende la alimentación y se reinicia la fecha/hora, sustituya la pila de reserva por una nueva pila de litio CR1616 como se describe a continuación.

Los ajustes de fecha, hora y zona también se restablecerán, así que debe asegurarse de ajustar la fecha, hora y zona correctas (p. 43).

1 Sitúe el interruptor de alimentación en <OFF>.

2 Retire la batería.

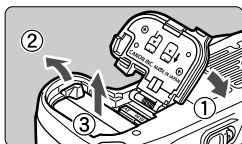

3 Extraiga el soporte de la pila.

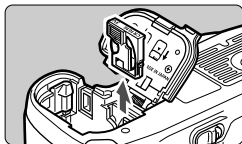

4 Sustituya la pila.

- Asegúrese de que ha insertado la pila con los polos + – en la orientación correcta.

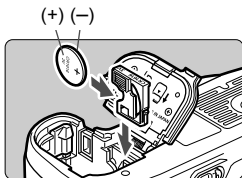

5 Inserte el soporte de la pila.

- A continuación, cargue la pila y cierre la tapa.

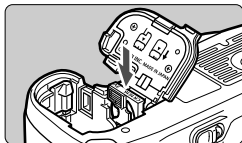

 Asegúrese de utilizar una pila de litio CR1616 como pila de la fecha/hora.

Mapa del sistema

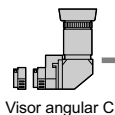

Accesorios que se incluyen



Pila de litio CR1616 del
fechador / reloj

Batería
LP-E6

Cargador de batería
LC-E6 o LC-E6E

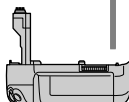

Cable de batería
de coche CB-570

Funda de cuero
EH20-L

Adaptador de
CAAC-E6 Acoplador de
CC DR-E6

**Kit adaptador
de CAACK-E6**

Portabaterías
BGM-E6

**Portabaterías para
coche CBC-E6**

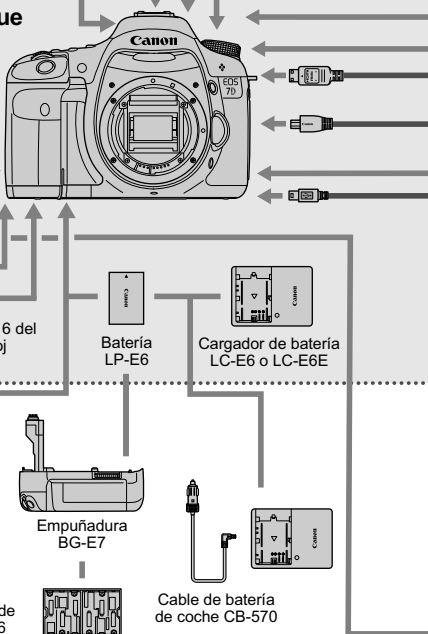



Tabla de funciones disponibles

● : Ajuste automático ○ : Ajuste por el usuario □ : No seleccionable

Dial de modo		<input type="checkbox"/>	<input type="checkbox"/> CA	P	Tv	Av	M	B
Calidad	JPEG	○	○	○	○	○	○	○
	RAW	○	○	○	○	○	○	○
	RAW+JPEG	○	○	○	○	○	○	○
Sensibilidad ISO	Auto	●	●	○	○	○	○	○
	Manual	□	□	○	○	○	○	○
	Límite máximo de sensibilidad ISO ajustable	□	□	○	○	○	○	○
Estilo de imagen	Normal	●	○	○	○	○	○	○
	Retrato	□	○	○	○	○	○	○
	Paisaje	□	○	○	○	○	○	○
	Neutro	□	□	○	○	○	○	○
	Fiel	□	□	○	○	○	○	○
	Monocromo	□	○	○	○	○	○	○
	Usuario	□	□	○	○	○	○	○
Balance de blancos	WB automático	●	●	○	○	○	○	○
	WB preestablecido	□	□	○	○	○	○	○
	WB personal	□	□	○	○	○	○	○
	Ajuste de temperatura de color	□	□	○	○	○	○	○
	Corrección WB	□	□	○	○	○	○	○
	Ahorquillado WB	□	□	○	○	○	○	○
Espacio de color	sRGB	●	●	○	○	○	○	○
	Adobe RGB	□	□	○	○	○	○	○
Auto Lighting Optimizer (Luminosidad Automática)		●	●	○	○	○	○	○
Correc. ilumin. periférica		○	○	○	○	○	○	○
Red. ruido en largas expo.		□	□	○	○	○	○	○
Reduc. ruido alta sens. ISO		●	●	○	○	○	○	○
Prioridad tonos altas luces		□	□	○	○	○	○	○

●: Ajuste automático ○: Ajuste por el usuario □: No seleccionable

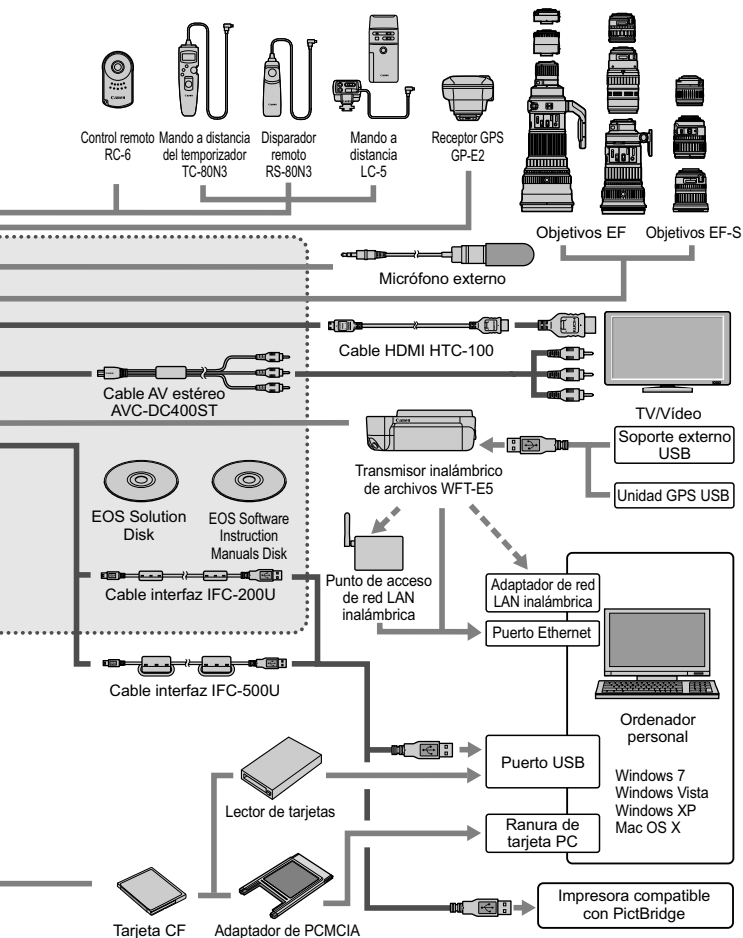
Dial de modo		<input type="checkbox"/>	<input checked="" type="checkbox"/> CA	P	Tv	Av	M	B	
AF	Foto a foto	<input type="checkbox"/>	<input type="checkbox"/>	<input type="checkbox"/>	<input type="checkbox"/>	<input type="checkbox"/>	<input type="checkbox"/>	<input type="checkbox"/>	
	AI Servo	<input type="checkbox"/>	<input type="checkbox"/>	<input type="checkbox"/>	<input type="checkbox"/>	<input type="checkbox"/>	<input type="checkbox"/>	<input type="checkbox"/>	
	AI Foco	●	●	<input type="checkbox"/>	<input type="checkbox"/>	<input type="checkbox"/>	<input type="checkbox"/>	<input type="checkbox"/>	
	Selección del punto AF	Auto	●	●	<input type="checkbox"/>	<input type="checkbox"/>	<input type="checkbox"/>	<input type="checkbox"/>	<input type="checkbox"/>
		Manual	<input type="checkbox"/>	<input type="checkbox"/>	<input type="checkbox"/>	<input type="checkbox"/>	<input type="checkbox"/>	<input type="checkbox"/>	<input type="checkbox"/>
Luz de ayuda al AF	●	●	<input type="checkbox"/>	<input type="checkbox"/>	<input type="checkbox"/>	<input type="checkbox"/>	<input type="checkbox"/>		
Modo de medición	Evaluativa	●	●	<input type="checkbox"/>	<input type="checkbox"/>	<input type="checkbox"/>	<input type="checkbox"/>	<input type="checkbox"/>	
	Parcial	<input type="checkbox"/>	<input type="checkbox"/>	<input type="checkbox"/>	<input type="checkbox"/>	<input type="checkbox"/>	<input type="checkbox"/>	<input type="checkbox"/>	
	Puntual	<input type="checkbox"/>	<input type="checkbox"/>	<input type="checkbox"/>	<input type="checkbox"/>	<input type="checkbox"/>	<input type="checkbox"/>	<input type="checkbox"/>	
	Promediada con ponderancia central	<input type="checkbox"/>	<input type="checkbox"/>	<input type="checkbox"/>	<input type="checkbox"/>	<input type="checkbox"/>	<input type="checkbox"/>	<input type="checkbox"/>	
Exposición	Cambio de programa	<input type="checkbox"/>	○*1	<input type="checkbox"/>	<input type="checkbox"/>	<input type="checkbox"/>	<input type="checkbox"/>	<input type="checkbox"/>	
	Compensación de la exposición	<input type="checkbox"/>	○*2	<input type="checkbox"/>	<input type="checkbox"/>	<input type="checkbox"/>	<input type="checkbox"/>	<input type="checkbox"/>	
	AEB	<input type="checkbox"/>	<input type="checkbox"/>	<input type="checkbox"/>	<input type="checkbox"/>	<input type="checkbox"/>	<input type="checkbox"/>	<input type="checkbox"/>	
	Bloqueo AE	<input type="checkbox"/>	<input type="checkbox"/>	<input type="checkbox"/>	<input type="checkbox"/>	<input type="checkbox"/>	<input type="checkbox"/>	<input type="checkbox"/>	
	Previsualización de la profundidad de campo	<input type="checkbox"/>	<input type="checkbox"/>	<input type="checkbox"/>	<input type="checkbox"/>	<input type="checkbox"/>	<input type="checkbox"/>	<input type="checkbox"/>	
Avance	Disparo único	●	○	<input type="checkbox"/>	<input type="checkbox"/>	<input type="checkbox"/>	<input type="checkbox"/>	<input type="checkbox"/>	
	Disparos en serie a alta velocidad	<input type="checkbox"/>	<input type="checkbox"/>	<input type="checkbox"/>	<input type="checkbox"/>	<input type="checkbox"/>	<input type="checkbox"/>	<input type="checkbox"/>	
	Disparos en serie a baja velocidad	<input type="checkbox"/>	○	<input type="checkbox"/>	<input type="checkbox"/>	<input type="checkbox"/>	<input type="checkbox"/>	<input type="checkbox"/>	
	Autodisparador de 10 seg/Control a distancia	○	○	<input type="checkbox"/>	<input type="checkbox"/>	<input type="checkbox"/>	<input type="checkbox"/>	<input type="checkbox"/>	
	Autodisparador de 2 seg/Control a distancia	<input type="checkbox"/>	<input type="checkbox"/>	<input type="checkbox"/>	<input type="checkbox"/>	<input type="checkbox"/>	<input type="checkbox"/>	<input type="checkbox"/>	
Flash incorporado	Disparo automático	●	○	<input type="checkbox"/>	<input type="checkbox"/>	<input type="checkbox"/>	<input type="checkbox"/>	<input type="checkbox"/>	
	Disparo manual	<input type="checkbox"/>	○	<input type="checkbox"/>	<input type="checkbox"/>	<input type="checkbox"/>	<input type="checkbox"/>	<input type="checkbox"/>	
	Flash desconectado	<input type="checkbox"/>	○	<input type="checkbox"/>	<input type="checkbox"/>	<input type="checkbox"/>	<input type="checkbox"/>	<input type="checkbox"/>	
	Reducción de ojos rojos	○	○	<input type="checkbox"/>	<input type="checkbox"/>	<input type="checkbox"/>	<input type="checkbox"/>	<input type="checkbox"/>	
	Bloqueo FE	<input type="checkbox"/>	<input type="checkbox"/>	<input type="checkbox"/>	<input type="checkbox"/>	<input type="checkbox"/>	<input type="checkbox"/>	<input type="checkbox"/>	
	Compensación de la exposición con flash	<input type="checkbox"/>	○*2	<input type="checkbox"/>	<input type="checkbox"/>	<input type="checkbox"/>	<input type="checkbox"/>	<input type="checkbox"/>	
Disparo con Visión en Directo		○	○	<input type="checkbox"/>	<input type="checkbox"/>	<input type="checkbox"/>	<input type="checkbox"/>	<input type="checkbox"/>	
Grabación de vídeo		○	○	<input type="checkbox"/>	<input type="checkbox"/>	<input type="checkbox"/>	<input type="checkbox"/>	<input type="checkbox"/>	

*1: Hace referencia a la función "(2) Difuminado/definición del fondo" de la página 56.

*2: Hace referencia a la función "(3) Ajuste de la luminosidad de la imagen" de la página 56.

Ajustes de menú

📷 Disparo 1 (Rojo)

Página

Calidad	L / L / M / M / S / S	60
	RAW / M RAW / S RAW	
O. Rojo On/Off	Off / On	116
Aviso sonoro	On / Off	–
Disparar sin tarjeta	Activar / Desactivar	29
Tiempo revis.	Off / 2 segundos / 4 segundos / 8 segundos / Retención	58
Correc. Ilumin. Periférica	Activada / Desactivada	78
Control del flash	Flash / Aj. func. flash incorporado / Aj. func. flash externo / Ajuste C.Fn flash externo / Borrar ajus. C.Fn flash ext.	119

📷 Disparo 2 (Rojo)

Comp. Exp./AEB	Incrementos de 1/3 de punto, ±5 puntos (AEB ±3 puntos)	109
Auto Lighting Optimizer (Luminosidad Automática)	Desactivada / Baja / Estándar / Alta	77
Bal. Blancos	AWB / / / / / / / / (2500 - 10000)	72
Bal. blancos personal	Ajuste manual del balance de blancos	73
DESP/SEC BAL.B	Corrección WB: Corrección del balance de blancos	75
	Ahorquillado WB: Ahorquillado del balance de blancos	76
Espacio color	sRGB / Adobe RGB	86
Estilo imagen	Normal / Retrato / Paisaje / Neutro / Fiel / Monocromo / Usuario 1, 2, 3	66-71



Los elementos de menú sombreados no se muestran en modos totalmente automáticos (/CA).

🔴 Disparo 3 (Rojo)

Página





Datos eliminación del polvo	Obtiene datos que se utilizan para borrar motas de polvo	201
RAW+JPEG un toque	Captura también RAW o JPEG cuando sea necesario	63
ISO Auto	Máx.: 400 / Máx.: 800 / Máx.: 1600 / Máx.: 3200 / Máx.: 6400	65

🔴 Disparo 4 (Rojo)

Disp. Visión dir.	Activado / Desactivado	140
Modo AF	Modo Directo / Modo  dir. / Modo Rápido	142
Mostrar retícula	Off / Retícula 1  / Retícula 2 	140
Simulación expo.	Activado / Desactivado	140
Disp. silencioso	Modo 1 / Modo 2 / Desactivado	141
Temp. medición	4 segundos / 16 segundos / 30 segundos / 1 minuto / 10 minutos / 30 minutos	141

* Para la grabación de vídeo, consulte la página 260.

🔵 Reproducción 1 (Azul)



Proteger imágenes	Proteger imágenes contra borrado	186
Girar	Girar imágenes verticales	172
Borrar imág.	Borrar imágenes	187
Orden impresión	Especificar las imágenes a imprimir (DPOF)	215
Clasificación	[OFF] / [] / [] / [] / [] / []	173
Cambiar tamaño	Reducción del número de píxeles de la imagen	197
Procesado de imagen RAW	Procesar imágenes RAW	192

☰ Reproducción 2 (Azul)

Página

Aviso altas luces	Desactivado / Activado	167
Repr. punto AF	Desactivado / Activado	167
Histograma	Luminosidad / RGB	168
Presentación de diapositivas	Seleccione las imágenes y establezca los ajustes de tiempo de reproducción y repetición para la reproducción automática	182
Salto imág. con 	1 imagen / 10 imág. / 100 imág. / Fecha / Carpeta / Vídeos / Fotos / Clasificación	170
Copia segur. soporte ext.	Se muestra cuando se usa un soporte externo mediante WFT-E5 (se vende por separado)	—

☰ Configuración 1 (Amarillo)

Descon. auto	1 minuto / 2 minutos / 4 minutos / 8 minutos / 15 minutos / 30 minutos / Off	46
Autorrotación	On   / On  / Off	190
Formatear	Inicialización y borrado de los datos de la tarjeta	45
Número archivo	Continuo / Reinic. auto / Reinic. man.	84
Seleccionar carpeta	Crear y seleccionar una carpeta	80
Ajustes WFT	Se muestra cuando está instalado el WFT-E5 (se vende por separado)	—
Func. grabar+sel. soporte	Se muestra cuando se usa un soporte externo mediante WFT-E5 (se vende por separado)	—

⚙️ Configuración 2 (Amarillo)

Página

Luminos. LCD	Auto: Ajustable en uno de tres niveles de luminosidad Manual: Ajustable en uno de siete niveles de luminosidad	189
Fecha/Hora/Zona	Fecha (año, mes, día) / Hora (hora, minuto, segundo) / Horario de verano / Zona horaria	43
Idioma 🌐	Selección de idioma	42
Sistema vídeo	NTSC / PAL	184
Limpieza del sensor	Autolimpieza: Activado / Desactiv.	200
	Limpiar ahora	
	Limpiar manualmente	203
Retícula visor	Desactivar / Activar	49
Ajustes de dispositivo GPS	Ajustes disponibles cuando está montado el Receptor GPS GP-E2 (se vende por separado)	–

⚙️ Configuración 3 (Amarillo)

Info. Batería	Tipo, Capacidad restante, N° de disparos, Rendimiento recarga, Registro de batería, Historial de batería	246
Opciones pres. botón INFO.	Muestra ajustes de cámara / Nivel electrónico / Muestra funciones disparo	244
Nombre de archivo	IMG_ / Ajust. usuario 1 / Ajust. usuario 2	82
Ajuste de usuario de cámara	Registre los ajustes actuales de la cámara en las posiciones C1 , C2 o C3 del dial de modo	239
Información de copyright	Mostrar info. copyright / Escribir el nombre del autor / Escribir detalles copyright / Borrar info. de copyright	241
Borrar los ajustes de cámara	Restablece los ajustes predeterminados de la cámara	47
Versión firmware	Para actualizar el firmware	–



Cuando utilice un dispositivo GPS o un transmisor inalámbrico de archivos, no olvide comprobar los países y áreas de uso, y utilice el dispositivo de acuerdo con la legislación y las normativas del país o la región.

🔧 Funciones personalizadas (Naranja)

Página

C.Fn I : Exposición	Personalizar las funciones de la cámara como se desee	222
C.Fn II : Imagen		224
C.Fn III : Autofoco/ Avance		225
C.Fn IV : Funcionamiento/ Otros		231
Borrar func. personalizadas	Borra todos los ajustes de las funciones personalizadas	220

★ Mi menú (Verde)

Ajustes Mi menú	Registrar elementos de menú y funciones personalizadas de uso frecuente	238
------------------------	---	-----

Menú de grabación de vídeo**🎥 Vídeo (Rojo)**

Página

Modo AF	Modo Directo / Modo \curvearrowright dir. / Modo Rápido	160
Mostrar retícula	Off / Retícula 1 \equiv / Retícula 2 \equiv	160
Tamaño de vídeo	1920x1080 ($\overline{130}$ / $\overline{125}$ / $\overline{124}$) / 1280x720 ($\overline{160}$ / $\overline{150}$) / 640x480 ($\overline{160}$ / $\overline{150}$)	160
Grabación sonido*	Grab. sonido: Auto / Manual / Desactivada Nivel grabac.	162
Disp. silencioso	Modo 1 / Modo 2 / Desactivado	162
Temp. medición	4 segundos / 16 segundos / 30 segundos / 1 minuto / 10 minutos / 30 minutos	162

* En el modo $\langle \square / \text{CA} \rangle$, será [**Grabación sonido**]: [**Activada**] o [**Desactivada**].

Guía de solución de problemas

Si se presenta un problema, consulte en primer lugar esta guía de solución de problemas. Si la guía de solución de problemas no resuelve el problema, póngase en contacto con el distribuidor o con el centro de asistencia de Canon más cercano.

Problemas relacionados con la alimentación

La batería no se recarga.

- Si la capacidad restante de la batería (p. 246) es del 94% o superior, la batería no se recargará.
- No recargue ninguna otra batería más que la batería genuina Canon LP-E6.

La lámpara del cargador parpadea a alta velocidad.

- Si hay algún problema con el cargador de la batería o con la batería, o si no es posible la comunicación con la batería (baterías que no son Canon), el circuito protector terminará la carga y la lámpara naranja parpadeará rápidamente a intervalos regulares. Si hay algún problema con el cargador de baterías o con la batería, desenchufe la clavija de alimentación del cargador de la toma de corriente. Retire y vuelva a colocar la batería en el cargador. Espere de 2 a 3 minutos y, a continuación, vuelva a conectar la clavija de alimentación a la toma de corriente. Si el problema persiste, póngase en contacto con el distribuidor o con el centro de asistencia de Canon más próximo.

La lámpara del cargador no parpadea.

- Si la temperatura interna de la batería instalada en el cargador es alta, el cargador no cargará la batería, por razones de seguridad (lámpara apagada). Durante la carga, si la temperatura de la batería se eleva por cualquier razón, la carga se detendrá automáticamente (la lámpara parpadea). Cuando la temperatura de la batería baja, la carga se reanuda automáticamente.

La cámara no funciona ni siquiera cuando el interruptor de alimentación está situado en <ON>.

- La batería no está instalada correctamente en la cámara (p. 26).
- Recargue la batería (p. 24).
- Asegúrese de que la tapa del compartimiento de la batería esté cerrada (p. 26).
- Asegúrese de que la tapa de la ranura de la tarjeta esté cerrada (p. 29).

La lámpara de acceso parpadea incluso cuando el interruptor de alimentación está situado en <OFF>.

- Si se corta la alimentación mientras se está grabando una imagen en la tarjeta, la lámpara de acceso continuará iluminándose o parpadeando durante unos segundos. Cuando se completa la grabación de imágenes, la alimentación se apaga automáticamente.

La batería se agota rápidamente.

- Utilice una batería completamente cargada (p. 24).
- Es posible que el rendimiento de la batería se haya degradado. Consulte el menú [**Info. Batería**] para comprobar el nivel de rendimiento de la batería (p. 246). Si el rendimiento de la batería es mediocre, sustitúyala por una nueva.
- Si sigue mostrando la pantalla de control rápido (p. 38) o disparando con la función de Visión en Directo (p. 135, 153) durante un periodo prolongado, el número de disparos posibles se reducirá.

La cámara se apaga sola.

- La desconexión automática está activada. Si no desea que la cámara se apague automáticamente, ajuste [**Descon. auto**] en [**Off**].

Problemas relacionados con el disparo

No se puede disparar ni grabar imágenes.

- La tarjeta no se ha insertado correctamente (p. 29).
- Si la tarjeta está llena, sustitúyala o borre las imágenes que no necesite para liberar espacio (p. 29, 187).
- Si intenta enfocar en modo AF foto a foto mientras parpadea la luz de confirmación de enfoque <●> en el visor, no podrá tomar la fotografía. Presione otra vez el disparador hasta la mitad para enfocar, o enfoque manualmente (p. 35, 96).

El visor está oscuro.

- Instale una batería recargada en la cámara (p. 26).

La imagen está desenfocada.

- Sitúe el conmutador de modos de enfoque del objetivo en <AF> (p. 31).
- Para evitar la trepidación de la cámara, manténgala firmemente sujeta y presione el disparador suavemente (p. 34, 35).
- Si el objetivo tiene Image Stabilizer (estabilizador de imagen), ajuste el interruptor IS en <ON>.

No se puede utilizar la tarjeta.

- Si se muestra un mensaje de error de tarjeta, consulte la página 30 ó 267.

La ráfaga máxima durante los disparos en serie es menor.

- Ajuste [**C.Fn II -2: Reducc. ruido alta sens. ISO**] en uno de los ajustes siguientes: [**Estándar**], [**Baja**] o [**Desactivada**]. Si se ajusta en [**Alto**], la ráfaga máxima durante los disparos en serie se reducirá (p. 224).
- Si fotografía un motivo con detalles finos (un campo de hierba, etc.), el tamaño del archivo será mayor, y la ráfaga máxima real será inferior al número mencionado en la página 61.

No se puede ajustar ISO 100.

- Si se ajusta [**C.Fn II -3: Prioridad tonos altas luces**] en [**Activado**], no se puede ajustar ISO 100. Si se ajusta en [**Desactivado**], se puede ajustar ISO 100 (p. 225).

Cuando utilizo el modo <Av> con flash, la velocidad de obturación se reduce.

- Si fotografía de noche cuando el fondo es oscuro, la velocidad de obturación se reducirá automáticamente (fotografía con sincronización lenta), de modo que tanto el motivo como el fondo queden correctamente expuestos. Si no desea ajustar una velocidad de obturación lenta, ajuste [**C.Fn I -7: Sincro. de flash en modo Av**] en 1 ó 2 (p. 223).

El flash incorporado no dispara.

- Si dispara de forma continua con el flash incorporado a intervalos cortos, es posible que el flash deje de funcionar para proteger la unidad de flash.

El flash externo no dispara.

- Asegúrese de que el flash externo (o el cable de sincronización PC) esté firmemente instalado en la cámara.
- Si utiliza un flash que no sea Canon con el disparo con Visión en Directo, ajuste el menú [ **Disp. silencioso**] en [**Desactivado**] (p. 141).

La cámara hace un ruido al agitarla.

- El mecanismo del flash emergente incorporado se mueve ligeramente. Esto es normal.

El obturador produce dos sonidos de disparo durante el disparo con Visión en Directo.

- Si utiliza flash, el obturador producirá dos sonidos cada vez que dispare (p. 137).

El disparo con Visión en Directo no es posible.

- Para el disparo con Visión en Directo, use una tarjeta de memoria (no se recomienda usar tarjetas de tipo disco duro). Una tarjeta de tipo disco duro requiere un intervalo de temperatura de funcionamiento menor que el de las tarjetas normales. Si la temperatura se eleva demasiado, el disparo con Visión en Directo puede detenerse temporalmente para evitar que se dañe el disco duro de la tarjeta. Cuando la temperatura interna de la cámara se reduzca, podrá reanudar el disparo con Visión en Directo (p. 137).

La función del botón o el dial de la cámara ha cambiado.

- Revise el ajuste con [ **C.Fn IV -1: Controles personalizados**] (p. 231).

La grabación de vídeo se detiene sola.

- Si la velocidad de escritura de la tarjeta es lenta, es posible que la grabación de vídeo se detenga automáticamente. Utilice una tarjeta con una velocidad de lectura/escritura de al menos 8 MB por segundo. Para averiguar la velocidad de lectura/escritura de la tarjeta, consulte el sitio Web del fabricante de la tarjeta.
- Si el tamaño del archivo de vídeo alcanza 4 GB o el tiempo de grabación de vídeo alcanza 29 min. 59 seg., la grabación de vídeo se detendrá automáticamente.

Cuando se reproduce el vídeo, puede oírse el ruido de funcionamiento de la cámara.

- Si acciona el dial de la cámara o el objetivo durante la grabación de vídeo, también se grabará el ruido de la operación correspondiente. Utilice un micrófono externo (disponible en el mercado) (p. 163).

Problemas de visualización y funcionamiento



En el visor, la velocidad de visualización del punto AF es lenta.

- A bajas temperaturas, la velocidad de visualización de los puntos AF puede ralentizarse debido a las características de la pantalla de puntos AF (cristal líquido). La velocidad de visualización volverá a la normalidad a temperatura ambiente.

La imagen que aparece en la pantalla LCD no es clara.

- Si la pantalla LCD está sucia, utilice un paño suave para limpiarla.
- A bajas o altas temperaturas, es posible que la pantalla LCD parezca lenta o se quede en negro. Volverá a la normalidad a temperatura ambiente.

La pantalla de menú muestra menos fichas y opciones.

- En modos totalmente automáticos (/) , algunas fichas y opciones no se muestran. Ajuste el modo de disparo en **P/Tv/Av/M/B** (p. 40).

Parte de la imagen parpadea en negro.

- La opción de menú [ **Aviso altas luces**] está ajustada en [**Activado**] (p. 167).

Se muestra un cuadro rojo en la imagen.

- La opción de menú [ **Repr. punto AF**] está ajustada en [**Activado**] (p. 167).

El primer carácter del nombre del archivo es un guión bajo (“_”).

- Ajuste el espacio de color en sRGB. Si se ajusta Adobe RGB, el primer carácter será un guión bajo (p. 86).

La numeración de archivos no se inicia desde 0001.

- Si utiliza una tarjeta que ya tenga imágenes grabadas, es posible que la numeración de archivos se inicie desde la última imagen de la tarjeta (p. 84).

La fecha y la hora de disparo que se muestran no son correctas.

- No se han ajustado la fecha y la hora correctas (p. 43).
- Compruebe la zona horaria y el horario de verano (p. 43).

No aparece ninguna imagen en la pantalla del televisor.

- Asegúrese de que la clavija del cable AV o del cable HDMI se ha conectado a fondo (p. 184, 185).
- Ajuste el formato de salida de vídeo (NTSC/PAL) en el mismo formato de vídeo del televisor (p. 259).
- Utilice el cable AV que acompaña a la cámara (p. 184).

No puedo procesar la imagen RAW.

- Las imágenes **M RAW** y **S RAW** no se pueden procesar con la cámara. Utilice el software suministrado Digital Photo Professional para procesar la imagen (p. 282).

No puedo cambiar el tamaño de la imagen.

- No se puede cambiar el tamaño de las imágenes JPEG **S** y las imágenes **RAW/M RAW/S RAW** con la cámara (p. 197).

Problemas relacionados con la impresión

Hay menos efectos de impresión de los que aparecen en las instrucciones.

- Lo que se muestra en la pantalla puede variar en función de la impresora. Las instrucciones muestran todos los efectos de impresión disponibles (p. 210).

Códigos de error

Número de error

Si hay un problema con la cámara se mostrará un mensaje de error. Siga las instrucciones de la pantalla.

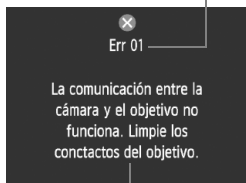

Solución

Número	Mensaje de error y solución
01	<p>La comunicación entre la cámara y el objetivo falla. Limpie los contactos del objetivo.</p> <p>→ Limpie los contactos eléctricos de la cámara y del objetivo y utilice un objetivo Canon. (p. 13, 16)</p>
02	<p>No hay acceso a la tarjeta. Reinserte/cambie la tarjeta, o formatee la tarjeta con la cámara.</p> <p>→ Retire y vuelva a instalar la tarjeta, sustituya la tarjeta o formatee la tarjeta (p. 29, 45).</p>
04	<p>No se puede guardar las imágenes. La tarjeta está llena. Cambie la tarjeta.</p> <p>→ Sustituya la tarjeta, borre las imágenes que no necesite o formatee la tarjeta (p. 29, 187, 45).</p>
05	<p>No se pudo levantar el flash incorporado. Apague la cámara y enciéndala nuevamente.</p> <p>→ Accione el interruptor de alimentación (p. 27).</p>
06	<p>No es posible limpiar el sensor. Apague la cámara y enciéndala nuevamente.</p> <p>→ Accione el interruptor de alimentación (p. 27).</p>
10, 20, 30, 40, 50, 60, 70, 80	<p>No se puede disparar debido a un error. Apague la cámara y enciéndala nuevamente o vuelva a colocar la batería.</p> <p>→ Accione el interruptor de alimentación, retire la batería e instálela de nuevo, o utilice un objetivo Canon (p. 27, 26).</p>

*Si el error aún persiste, anote el número de error y póngase en contacto con el Centro de servicios de Canon más cercano.

Especificaciones

• Tipo

Tipo:	Cámara digital réflex monocular con AF/AE y flash incorporado
Soporte de grabación:	Tarjeta CF de tipo I o II, compatible con UDMA
Tamaño del sensor de imagen:	22,3 x 14,9 mm
Objetivos compatibles:	Objetivos Canon EF (incluidos los objetivos EF-S) (la longitud focal equivalente en 35 mm es aproximadamente 1,6 veces la longitud focal del objetivo)
Montura del objetivo:	Montura Canon EF

• Sensor de imagen

Tipo:	Sensor CMOS
Píxeles efectivos:	Aprox. 18,00 megapíxeles
Formato:	3:2
Función de eliminación de polvo:	Automática, manual, adición de datos de eliminación de polvo

• Sistema de grabación

Formato de grabación:	Regla de diseño para sistema de archivo de cámara 2.0
Tipo de imagen:	JPEG, RAW (14 bits, Original Canon)

Píxeles grabados:	Es posible la grabación simultánea de RAW+JPEG
Grande	: Aprox. 17,90 megapíxeles (5184 x 3456)
Mediana	: Aprox. 8,00 megapíxeles (3456 x 2304)
Pequeña	: Aprox. 4,50 megapíxeles (2592 x 1728)
RAW	: Aprox. 17,90 megapíxeles (5184 x 3456)
M-RAW	: Aprox. 10,10 megapíxeles (3888 x 2592)
S-RAW	: Aprox. 4,50 megapíxeles (2592 x 1728)

Creación/selección de una carpeta: Posible

Nombre de archivo:	IMG_, Ajus. usuario 1, Ajus. usuario 2
Numeración de archivos:	Continuo, Reposición automática, Reposición manual

• Procesado de imagen

Estilo imagen:	Normal, Retrato, Paisaje, Neutro, Fiel, Monocromo, Usuario 1 - 3
Balance de blancos:	Auto, preestablecido (Luz día, Sombra, Nublado, Tungsteno, Luz fluorescente blanca, Flash), Personalizado, ajuste de la temperatura de color (2500-10000K), corrección de balance de blancos y ahorquillado de balance de blancos posibles * Transmisión de información de temperatura de color activada
Reducción de ruido:	Aplicable a largas exposiciones y disparos con alta sensibilidad ISO
Corrección automática de la luminosidad de la imagen:	Auto Lighting Optimizer (Luminosidad Automática)
Prioridad a tonos de altas luces:	Proporcionado
Corrección de la iluminación periférica del objetivo:	Proporcionada

• Visor

Tipo:	Pentaprisma al nivel del ojo
Cobertura:	Vertical/Horizontal aprox. 100%
Ampliación:	Aprox. 1,0x (-1 m ⁻¹ con objetivo de 50 mm a infinito)
Punto de visión:	Aprox. 22 mm (desde el centro de la lente del ocular a -1 m ⁻¹)
Ajuste dióptrico incorporado:	-3,0 - +1,0 m ⁻¹ (dpt)
Pantalla de enfoque:	Fija
Ayudas para la composición:	Retícula y nivel electrónico
Espejo:	Tipo de retorno rápido
Previsualización de la profundidad de campo:	Proporcionado

• Enfoque automático

Tipo:	Registro de imágenes secundarias TTL, detección de fase
Puntos AF:	19 (Todos de tipo cruz)
Gama de medición:	EV -0.5 - 18 (a 23°C/73°F, ISO 100)
Modos de enfoque:	AF foto a foto, AF AI Servo, AF AI Foco, enfoque manual (MF)
Modos de selección de área AF:	AF de punto único, AF puntual, expansión del punto AF, Zona AF, selección AF automática de 19 puntos
Luz de ayuda al AF:	Corta serie de destellos del flash incorporado
Ajuste fino de AF:	Activado con micro ajuste AF

• Control de la exposición

Modos de medición:	Medición TTL a la máxima apertura con 63 zonas <ul style="list-style-type: none"> • Medición evaluativa (interrelacionable con cualquier punto AF) • Medición parcial (aprox. 9,4% del visor en el centro) • Medición puntual (aprox. 2,3% del visor en el centro) • Medición promediada con preponderancia central
Gama de medición:	EV 1 - 20 (a 23°C/73°F con objetivo EF 50 mm f/1,4 USM, ISO 100)
Control de la exposición:	AE programada (Totalmente automático, Automático creativo, Programa), AE con prioridad a la velocidad de obturación, AE con prioridad a la apertura, exposición manual, exposición "Bulb"
Sensibilidad ISO: (Índice de exposición recomendada)	Auto, Automático creativo: Se ajusta automáticamente dentro de ISO 100 - 3200 P, Tv, Av, M, B: ISO Auto (límite máximo ajustable), ISO 100 - 6400 ajustable manualmente (en incrementos de 1/3 de punto) o ampliación ISO a "H" (equivalente a ISO 12800)
Compensación de la exposición:	Manual y AEB (Ajustable en combinación con la compensación de la exposición manual) Cantidad ajustable: ±5 puntos en incrementos de 1/3 ó 1/2 punto (AEB ±3 puntos)
Bloqueo AE:	Auto: Con AF foto a foto y medición evaluativa, se aplica el bloqueo AE al conseguir el enfoque Manual: Mediante el botón de bloqueo AE

• Obturador

Tipo:	Obturador plano focal controlado electrónicamente
Velocidades de obturación:	1/8000 seg. a 1/60 seg. (modo Totalmente automático), sincronización X a 1/250 seg. 1/8000 seg. a 30 seg., exposiciones "Bulb" (Intervalo total de velocidad de obturación. El intervalo disponible varía según el modo de disparo.)

• Flash

Flash incorporado:	Flash emergente y retraíble Nº de guía: 12/39 (ISO 100, en metros/pies) Cobertura del flash: Ángulo de visión de un objetivo de 15 mm Tiempo de reciclado aproximado 3 seg. Se proporciona función de unidad principal inalámbrica Speedlite serie EX (funciones ajustables con la cámara) Flash automático E-TTL II
Flash externo:	
Medición del flash:	
Compensación de la exposición con flash:	±3 puntos en incrementos de 1/3 ó 1/2 punto
Bloqueo FE:	Proporcionado
Terminal PC:	Proporcionado

• Sistema de avance

Modos de avance:	Único, disparos en serie a alta velocidad, disparos en serie a baja velocidad, autodisparador de 10 seg/control a distancia, autodisparador de 2 seg/control a distancia
Velocidad de los disparos en serie:	Máx. 8 disparos por seg.
Ráfaga máxima:	JPEG Grande/Fina: Aprox. 110 (130) disparos RAW: Aprox. 23 (25) disparos RAW+JPEG Grande/Fina: Aprox. 17 (17) disparos * Las cifras se basan en métodos de comprobación estándar de Canon (ISO 100 y estilo de imagen normal) con una tarjeta de 8 GB. * Las cifras entre paréntesis se aplican a una tarjeta de 128 GB en UDMA basándose en los métodos de comprobación estándar de Canon.

• Disparo con Visión Directo

Enfoque:	Modo directo, Modo directo con detección de caras (detección de contraste) Modo Rápido (detección de diferencia de fase) Enfoque manual (ampliación posible 5x/10x)
Modos de medición:	Medición evaluativa con el sensor de imagen
Gama de medición:	EV 1 - 20 (a 23°C/73°F con objetivo EF 50 mm f/1,4 USM, ISO 100)
Disparo silencioso:	Suministrado (Modo 1 y 2)
Mostrar retícula:	Dos tipos

• Grabación de vídeo

Compresión de vídeo:	MPEG-4 AVC Frecuencia de bits variable (media)
Formato de grabación de audio:	PCM lineal
Tipo de archivo:	MOV
Tamaño de grabación y frecuencia de fotogramas:	1920x1080 (Full HD) : 30p/25p/24p 1280x720 (HD) : 60p/50p 640x480 (SD) : 60p/50p * 30p: 29,97 fps, 25p: 25,0 fps, 24p: 23,976 fps, 60p: 59,94 fps, 50p: 50,0 fps
Tamaño de archivo:	1920x1080 (30p/25p/24p) : Aprox. 330 MB/min. 1280x720 (60p/50p) : Aprox. 330 MB/min. 640x480 (60p/50p) : Aprox. 165 MB/min.
Enfoque:	Igual que el enfoque con disparo con Visión en Directo
Modos de medición:	Evaluativa y medición de media ponderada al centro con el sensor de imagen * Ajustado automáticamente por el modo AF
Gama de medición:	EV 0 - 20 (a 23°C/73°F con objetivo EF 50 mm f/1,4 USM, ISO 100)
Control de la exposición:	AE programada (compensación de exposición posible) para vídeos y exposición manual
Sensibilidad ISO:	Se ajusta automáticamente dentro de ISO 100 - 6400, expansible a 12800 Con exposición manual, ISO 100 - 6400 ajustado automática/manualmente
Grabación sonido:	Micrófono monoaural incorporado, Se proporciona terminal para micrófono estéreo externo Nivel de grabación de sonido ajustable
Mostrar retícula:	Dos tipos

• Pantalla LCD

Tipo:	Pantalla TFT de cristal líquido en color
Tamaño y puntos de la pantalla:	7,5 cm (3 pulgadas) (3:2), con aprox. 920.000 puntos (VGA)
Cobertura:	Aprox. 100%
Ajuste de luminosidad:	Auto, manual
Nivel electrónico:	Proporcionado
Idioma de la interfaz:	25

• Reproducción de imágenes

Formatos de presentación de imagen:	Única, única + información (calidad de grabación de imagen, información de disparo, histograma), Índice de 4 imágenes, índice de 9 imágenes, rotación de imagen posible
Aviso altas luces:	Las altas luces sobreexpuestas parpadean

Ampliación del zoom:	Aprox. 1,5x - 10x
Métodos de exploración de imagen:	Imagen única, salto de 10 ó 100 imágenes, por fecha de disparo, por carpeta, por vídeos, por fotos, por clasificación
Clasificaciones:	Proporcionadas
Reproducción de vídeo:	Activada (pantalla LCD, vídeo/audio OUT, HDMI OUT) Altavoz incorporado
Presentación de diapositivas:	Todas las imágenes, por fecha, por carpeta, vídeos, fotos o por clasificación

• Procesado posterior de imágenes

Procesado de imagen	Balance de blancos, Estilo de imagen, Luminosidad
RAW en la cámara:	Automática, Reducción de ruido de alta sensibilidad ISO, Calidad de grabación de imagen JPEG, Espacio de color, Corrección de la iluminación periférica, Corrección de la distorsión y Corrección de la aberración cromática
Cambiar de tamaño:	Posible

• Impresión directa

Impresoras compatibles:	Impresoras compatibles con PictBridge
Imágenes imprimibles:	Imágenes JPEG y RAW
Orden de impresión:	Compatible con DPOF Versión 1.1

• Funciones personalizadas

Funciones personalizadas:	27
Ajustes de usuario de la cámara:	Registro bajo las posiciones C1, C2 y C3 del dial de modo
Registro de Mi menú:	Proporcionado
Información de copyright:	Se permite la entrada e inclusión

• Interfaz

Terminal audio/vídeo OUT/digital:	Salida de vídeo analógico (Compatible con NTSC/PAL)/audio estéreo Para la comunicación con ordenadores personales e impresión directa (Equivalente a USB de alta velocidad) Conexión con receptor GPS GP-E2
Terminal HDMI mini OUT:	Tipo C (Cambio automático de resolución)
Terminal IN para micrófono externo:	Minijack estéreo de 3,5 mm de diámetro
Terminal de control a distancia:	Compatible con control a distancia de tipo N3
Control remoto inalámbrico:	Compatible con control remoto RC-6/RC-1/RC-5
Terminal de sistema de extensión:	Para la conexión con el transmisor inalámbrico de archivos WFT-E5

• Fuente de alimentación

Batería:	Batería LP-E6 (cantidad 1) * Se puede suministrar alimentación CA mediante el kit adaptador de CA ACK-E6 * Se puede utilizar pilas de tamaño AA/LR6 con una empuñadura BG-E7 instalada
----------	--

Información de batería:	Capacidad restante, número de disparos y rendimiento de recarga
Duración de la batería: (se basan en los criterios de prueba de la CIPA)	Disparando con visor: Aprox. 800 disparos a 23°C/73°F, aprox. 750 disparos a 0°C/32°F Disparando con Visión en Directo: Aprox. 220 disparos a 23°C/73°F, aprox. 210 disparos a 0°C/32°F
Tiempo máximo de captura de vídeo:	Aprox. 1 hr. 20 min. a 23°C/73°F Aprox. 1 hr. 10 min. a 0°C/32°F (Con Batería LP-E6 completamente cargada)

• Dimensiones y peso

Dimensiones (An. x Al. x P.):	148,2 x 110,7 x 73,5 mm / 5,8 x 4,4 x 2,9 pulg.
Peso:	Aprox. 820 g / 28,9 onzas (sólo el cuerpo)

• Entorno de funcionamiento

Intervalo de temperatura de funcionamiento:	0°C - 40°C / 32°F - 104°F
Humedad de funcionamiento:	85% o menor

• Batería LP-E6

Tipo:	Batería de ión litio recargable
Tensión nominal:	7,2 V CC
Capacidad de la batería:	1800 mAh
Dimensiones (An. x Al. x P.):	38,4 x 21 x 56,8 mm / 1,5 x 0,8 x 2,2 pulg.
Peso:	Aprox. 80 g / 2,8 onzas

• Cargador de batería LC-E6

Batería compatible:	Batería LP-E6
Tiempo de recarga:	Aprox. 2 hr. 30 min.
Entrada nominal:	100 - 240 V CA (50/60 Hz)
Salida nominal:	8,4 V CC/1,2 A
Intervalo de temperatura de funcionamiento:	5°C - 40°C / 41°F - 104°F
Humedad de funcionamiento:	85% o menor
Dimensiones (An. x Al. x P.):	69 x 33 x 93 mm / 2,7 x 1,3 x 3,7 pulg.
Peso:	Aprox. 130 g / 4,6 onzas

• Cargador de batería LC-E6E

Batería compatible:	Batería LP-E6
Longitud del cable de alimentación:	Aprox. 1 m / 3,3 pies
Tiempo de recarga:	Aprox. 2 horas 30 min.
Entrada nominal:	100 - 240 V CA (50/60 Hz)
Salida nominal:	8,4 V CC/1,2 A

Intervalo de temperatura

de funcionamiento: 5°C - 40°C / 41°F - 104°F

Humedad de funcionamiento: 85% o menor

Dimensiones (An. x Al. x P.): 69 x 33 x 93 mm / 2,7 x 1,3 x 3,7 pulg.

Peso: Aprox. 125 g / 4,4 onzas (sin cable de alimentación)

• **EF-S 15-85 mm f/3,5-5,6 IS USM**

Ángulo de visión: Extensión diagonal: 84°30' - 18°25'
Extensión horizontal: 74°10' - 15°25'
Extensión vertical: 53°30' - 10°25'

Estructura del objetivo: 17 elementos en 12 grupos

Abertura mínima: f/22 - 36

Distancia mínima de enfoque: 0,35 m / 1,15 pies (desde el plano del sensor de imagen)

Ampliación máx.: 0,21x (a 85 mm)

Campo de visión: 255 x 395 - 72 x 108 mm / 10,0 x 15,6 - 2,8 x 4,3 pulg.
(a 0,35 m / 1,15 pies)

Image Stabilizer (estabilizador de imagen): Tipo de desplazamiento de objetivo

Tamaño de filtro: 72 mm

Tapa del objetivo: E-72U/E-72 II

Diámetro máx. x longitud: 81,6 x 87,5 mm / 3,2 x 3,4 pulg.

Peso: Aprox. 575 g / 20,3 onzas

Parasol: EW-78E (se vende por separado)

Funda: LP1116 (se vende por separado)

• **EF-S 18-135 mm f/3,5-5,6 IS**

Ángulo de visión: Extensión diagonal: 74°20' - 11°30'
Extensión horizontal: 64°30' - 9°30'
Extensión vertical: 45°30' - 6°20'

Estructura del objetivo: 16 elementos en 12 grupos

Abertura mínima: f/22 - 36

Distancia mínima de enfoque: 0,45 m / 1,48 pies (desde el plano del sensor de imagen) (a 135 mm)

* La distancia mínima de enfoque varía en función de la longitud focal del objetivo.

Ampliación máx.: 0,21x (a 135 mm)

Campo de visión: 327 x 503 mm / 12,9 x 19,8 pulg. (a 0,49 m / 1,61 pies) -
75 x 112 mm / 3,0 x 4,4 pulg. (a 0,45 m / 1,48 pies)

Image Stabilizer (estabilizador de imagen): Tipo de desplazamiento de objetivo

Tamaño de filtro: 67 mm

Tapa del objetivo: E-67/E-67 II

Diámetro máx. x longitud: 75,4 x 101 mm / 3,0 x 4,0 pulg.

Peso: Aprox. 455 g / 16,0 onzas

Parasol: EW-73B (se vende por separado)

Funda: LP1116 (se vende por separado)

• EF 28-135 mm f/3,5-5,6 IS USM

Ángulo de visión:	Extensión diagonal: 75° - 18° Extensión horizontal: 65° - 15° Extensión vertical: 46° - 10°
Estructura del objetivo:	16 elementos en 12 grupos
Abertura mínima:	f/22 - 36
Distancia mínima de enfoque:	0,5 m / 1,64 pies (desde el plano del sensor de imagen)
Ampliación máx.:	0,19x (a 135 mm)
Campo de visión:	551 x 355 - 188 x 125 mm / 21,7 x 14,0 - 7,4 x 4,9 pulg. (a 0,5 m / 1,64 pies)
Image Stabilizer (estabilizador de imagen):	Tipo de desplazamiento de objetivo
Tamaño de filtro:	72 mm
Tapa del objetivo:	E-72U/E-72 II
Diámetro máx. x longitud:	78,4 x 96,8 mm / 3,1 x 3,8 pulg.
Peso:	Aprox. 500 g / 17,6 onzas
Parasol:	EW-78B II (se vende por separado)
Funda:	LP1116 (se vende por separado)

- Todas las especificaciones anteriores se han obtenido según los métodos de comprobación estándar de Canon.
- Las especificaciones y el exterior de la cámara pueden cambiar sin previo aviso.
- Si ocurre algún problema con un objetivo que no sea de Canon montado en la cámara, consulte al fabricante del objetivo en cuestión.

Marcas comerciales

- Adobe es una marca comercial de Adobe Systems Incorporated.
 - CompactFlash es una marca comercial de SanDisk Corporation.
 - Windows es una marca comercial o una marca comercial registrada de Microsoft Corporation en EE.UU. y otros países.
 - Macintosh y Mac OS es una marca comercial o una marca comercial registrada de Apple Inc. en Estados Unidos y otros países.
 - HDMI, el logotipo HDMI y High-Definition Multimedia Interface son marcas comerciales o marcas comerciales registradas de HDMI Licensing LLC.
 - Todos los demás nombres de producto, razones sociales y marcas comerciales mencionados en este manual pertenecen a sus respectivos propietarios.
- * Esta cámara digital es compatible con Regla de diseño para sistema de archivo de cámara 2.0 y Exif 2.21 (también denominado "Exif Print"). Exif Print es un estándar que mejora la compatibilidad entre impresoras y cámaras digitales. Al conectar la cámara a una impresora compatible con la impresión Exif, el resultado de la impresión se optimiza mediante la incorporación de información sobre el disparo.

Acerca de la licencia MPEG-4

"Este producto tiene licencia de patentes de AT&T para el estándar MPEG-4 y puede utilizarse para codificar vídeo compatible con MPEG-4 y/o decodificar vídeo compatible con MPEG-4 que haya sido codificado sólo (1) para uso personal o (2) por un proveedor de vídeo que disponga de licencia de patentes de AT&T para proporcionar vídeo compatible con MPEG-4. No se garantiza ni otorga implícitamente licencia alguna para otros usos del estándar MPEG-4."

About MPEG-4 Licensing

"This product is licensed under AT&T patents for the MPEG-4 standard and may be used for encoding MPEG-4 compliant video and/or decoding MPEG-4 compliant video that was encoded only (1) for a personal and non-commercial purpose or (2) by a video provider licensed under the AT&T patents to provide MPEG-4 compliant video. No license is granted or implied for any other use for MPEG-4 standard."

* Notice displayed in English as required.

PRECAUCIÓN

EXISTE RIESGO DE EXPLOSIÓN SI SE SUSTITUYEN LAS BATERÍAS POR OTRAS DE UN TIPO INCORRECTO.
DESECHE LAS BATERÍAS USADAS SEGÚN LAS NORMAS LOCALES.

Se recomienda el uso de accesorios originales de Canon.

Este producto está diseñado para alcanzar un excelente rendimiento si se utiliza con accesorios originales de Canon. Canon no será responsable de ningún daño en el producto ni accidentes como fuego, etc., provocados por un funcionamiento incorrecto de accesorios que no sean originales de Canon (por ejemplo, fugas y/o explosiones de la batería). Tenga en cuenta que esta garantía no se aplica a reparaciones como consecuencia de un funcionamiento incorrecto de accesorios que no sean originales de Canon. No obstante, podrá solicitar dichas reparaciones, que estarán sujetas a un cargo.

 La batería LP-E6 solamente puede usarse con productos Canon. Si la utiliza con un cargador de batería o un producto incompatible, puede provocar averías o accidentes de los que Canon no se hace responsable.

Advertencias de seguridad

Siga estas medidas de seguridad y utilice correctamente el equipo para evitar heridas, fatalidades y daños materiales.

Cómo evitar heridas graves o fatalidades

- Siga estas medidas de seguridad para evitar incendios, calentamiento excesivo, fugas de productos químicos y explosiones:
 - No utilice baterías, fuentes de alimentación ni accesorios que no se especifiquen en este manual. No utilice baterías modificadas ni de fabricación casera.
 - No cortocircuite, desmonte ni modifique la batería ni la pila de reserva. No aplique calor a la batería ni a la pila de reserva, ni las suelde. No exponga la batería ni la pila de reserva al fuego o al agua. No someta la batería ni la pila de reserva a golpes fuertes.
 - No instale la batería ni la pila de reserva con la polaridad invertida (+ -). No mezcle baterías nuevas con antiguas ni diferentes tipos de baterías.
 - No recargue la batería fuera del intervalo adecuado de temperatura ambiente: 0°C - 40°C (32°F - 104°F). Tampoco supere el tiempo de recarga.
 - No inserte objetos metálicos extraños en los contactos eléctricos de la cámara, accesorios, cables de conexión, etc.
- Mantenga la pila de reserva lejos del alcance de los niños. Si un niño se traga la pila, acuda a un médico inmediatamente. (Los productos químicos de la pila pueden dañar el estómago y los intestinos.)
- Cuando deseche una batería o una pila de reserva, cubra los contactos eléctricos con cinta aislante para evitar el contacto con otros objetos metálicos u otras baterías. Así evitará incendios y explosiones.
- Si al recargar la batería emite demasiado calor, humo o gases, desconecte inmediatamente el cargador de batería de la fuente de alimentación para detener el proceso y evitar un incendio.
- Si la batería o la pila de reserva tiene una fuga, cambia de color, se deforma o emite humo o gases, extráigala inmediatamente. Tenga cuidado de no quemarse al hacerlo.
- Si se produce una fuga, evite que el electrolito entre en contacto con los ojos, la piel y la ropa. Puede producir ceguera o problemas cutáneos. Si el electrolito entra en contacto con los ojos, la piel o la ropa, lave la zona afectada con abundante agua limpia, sin frotarla. Acuda a un médico inmediatamente.
- Durante la recarga, mantenga el equipo lejos del alcance de los niños. Un niño podría asfixiarse accidentalmente o sufrir una descarga eléctrica con el cable.
- No deje ningún cable cerca de una fuente de calor. El cable podría deformarse o el material aislante podría fundirse, con el consiguiente peligro de incendio o descarga eléctrica.
- No dispare el flash hacia el conductor de un vehículo. Puede producir un accidente.
- No dispare el flash cerca de los ojos de una persona. Puede perjudicar su visión. Si utiliza el flash para fotografiar a un niño, mantenga una distancia mínima de 1 metro.
- Si no va a utilizar la cámara o los accesorios y se dispone a guardarlos, extraiga primero la batería y desconecte la clavija de alimentación. De este modo evitará descargas eléctricas, generación de calor e incendios.
- No utilice el equipo en lugares en los que haya gas inflamable. Así evitará explosiones e incendios.

-
- Si el equipo se cae, la carcasa se rompe y las piezas internas quedan al descubierto, no las toque, ya que podría sufrir una descarga eléctrica.
 - No desmonte ni modifique el equipo. Las piezas internas tienen un alto voltaje y pueden generar una descarga eléctrica.
 - No mire al sol o a una fuente de luz de gran potencia a través de la cámara o el objetivo. Su visión podría resultar dañada.
 - Mantenga la cámara fuera del alcance de los niños. Un niño puede asfixiarse accidentalmente con la correa para el cuello.
 - No almacene el equipo en lugares con polvo o humedad. Así evitará incendios y descargas eléctricas.
 - Antes de utilizar la cámara en un avión o un hospital, compruebe si está permitido. Las ondas electromagnéticas que emite la cámara pueden interferir con los instrumentos del avión o el equipo del hospital.
 - Siga estas medidas de seguridad para evitar incendios y descargas eléctricas:
 - Introduzca siempre completamente la clavija de alimentación.
 - No sujete la clavija de alimentación con las manos húmedas.
 - Cuando vaya a desconectar una clavija de alimentación, sujete la clavija y tire de ella en vez de tirar del cable.
 - No arañe, corte ni doble excesivamente el cable; asimismo, no ponga ningún objeto pesado encima del mismo. No retuerza ni ate los cables.
 - No conecte demasiadas clavijas de alimentación a la misma fuente de alimentación.
 - No utilice un cable si su material aislante está deteriorado.
 - Desenchufe de vez en cuando la clavija de alimentación y utilice un paño seco para limpiar el polvo que se haya podido acumular alrededor de la fuente de alimentación. Si esa zona tiene polvo o grasa, o está húmeda, el polvo de la fuente de alimentación puede humedecerse y provocar un cortocircuito, con el consiguiente peligro de incendio.

Cómo evitar lesiones o daños en el equipo

-
- No deje el equipo dentro de un coche expuesto a la luz directa del sol ni cerca de una fuente de calor. El equipo puede calentarse y provocar quemaduras en la piel.
 - No transporte la cámara si está fijada en un trípode. De lo contrario, podría provocar lesiones. Compruebe que el trípode es lo suficientemente robusto como para soportar la cámara y el objetivo.
 - No deje al sol un objetivo suelto o fijado a una cámara sin la tapa puesta. El objetivo puede concentrar los rayos del sol y provocar un incendio.
 - No cubra ni envuelva el dispositivo de recarga de baterías con un paño. El calor acumulado puede deformar la carcasa o producir un incendio.
 - Si la cámara cae al agua o si penetran en ella agua o fragmentos metálicos, extraiga inmediatamente la batería y la pila de reserva. Así evitará incendios y descargas eléctricas.
 - No utilice ni deje la batería o la pila de reserva en un entorno donde haga calor. Pueden producirse fugas de electrólito o su duración puede acortarse. Además, la batería o la pila de reserva pueden calentarse y producir quemaduras en la piel.
 - No utilice disolvente de pintura, benceno ni disolventes orgánicos para limpiar el equipo. Puede provocar incendios o riesgos para la salud.

Si el producto no funciona correctamente o es necesaria una reparación, póngase en contacto con el distribuidor o el centro de asistencia de Canon más próximo.

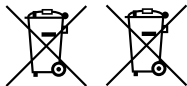

Sólo para la Unión Europea (y el Área Económica Europea).

Estos símbolos indican que este producto no debe desecharse con los residuos domésticos de acuerdo con la Directiva sobre RAEE (2002/96/CE) y la Directiva sobre Pilas y Acumuladores (2006/66/CE) y/o la legislación nacional que implemente dichas directivas.

Si aparece un símbolo químico bajo este símbolo, de acuerdo con la Directiva sobre Pilas y Acumuladores, significa que la pila o el acumulador contiene metales pesados (Hg = Mercurio, Cd = Cadmio, Pb = Plomo) en una concentración superior al límite especificado en dicha directiva. Este producto deberá entregarse en un punto de recogida designado, por ejemplo, en un establecimiento autorizado al adquirir un producto nuevo similar o en un centro autorizado para la recogida de residuos de aparatos eléctricos y electrónicos (RAEE), baterías y acumuladores. La gestión incorrecta de este tipo de residuos puede afectar al medio ambiente y a la salud humana debido a las sustancias potencialmente nocivas que suelen contener estos aparatos. Su cooperación en la correcta eliminación de este producto contribuirá al correcto aprovechamiento de los recursos naturales.

Los usuarios tienen derecho a devolver pilas, acumuladores o baterías usados sin coste alguno. El precio de venta de pilas, acumuladores y baterías incluye el coste de la gestión medioambiental de su desecho, y bajo ninguna circunstancia se indicará por separado la cuantía de dicho coste en la información y la factura suministradas a los usuarios finales.

Si desea más información sobre el reciclado de este producto, póngase en contacto con el departamento municipal, el servicio o el organismo encargado de la gestión de residuos domésticos o visite

www.canon-europe.com/environment.

(Área Económica Europea: Noruega, Islandia y Liechtenstein)

INSTRUCCIONES DE SEGURIDAD IMPORTANTES

1. **GUARDE ESTAS INSTRUCCIONES** - Este manual contiene instrucciones de seguridad y funcionamiento importantes para los cargadores de batería LC-E6 & LC-E6E.
2. Antes de utilizar el cargador, lea todas las instrucciones y precauciones del (1) cargador, (2) la batería y (3) el producto que utilice la batería.
3. **PRECAUCIÓN** - Para reducir el riesgo de que se produzcan daños, cargue sólo la batería LP-E6. Otros tipos de baterías pueden explotar, provocar daños personales y otros daños.
4. No exponga el cargador a la lluvia o nieve.
5. El uso de un accesorio no recomendado o vendido por Canon puede provocar incendios, descargas eléctricas o daños personales.
6. Para reducir el riesgo de daños en la clavija y el cable de alimentación, tire de la clavija en lugar del cable cuando desconecte el cargador.
7. Asegúrese de que el cable está ubicado de forma que no pueda pisarlo, tropezarse con él ni provocarle otro tipo de daños o tensión.
8. No utilice el cargador si la clavija o el cable están dañados; sustitúyalos inmediatamente.
9. No utilice el cargador si ha recibido un golpe fuerte, se ha caído o se ha dañado de otro modo; llévelo a un técnico de servicio cualificado.
10. No desmonte el cargador; llévelo a un técnico de servicio cualificado cuando requiera algún tipo de servicio o reparación. Un reensamblaje incorrecto puede provocar riesgos de descargas eléctricas o incendios.
11. Para reducir el riesgo de descarga eléctrica, desconecte el cargador de la toma de corriente antes de realizar ningún tipo de mantenimiento o limpieza.

INSTRUCCIONES DE MANTENIMIENTO

A menos que se especifique lo contrario en este manual, no contiene piezas reparables por el usuario. Para realizar reparaciones, diríjase a un técnico de servicio cualificado.

14

Guía de iniciación del software

Este capítulo proporciona una visión general del software contenido en el CD-ROM EOS Solution Disk, incluido con la cámara, y describe cómo instalar el software en un ordenador. También explica cómo visualizar los archivos PDF del CD-ROM EOS Software Instruction Manuals Disk.



EOS Solution Disk
(Software)



**EOS Software
Instruction Manuals
Disk**



EOS Solution Disk

Este disco contiene varios programas de software para cámaras EOS.



Tenga en cuenta que el software suministrado con cámaras anteriores puede no ser compatible con las fotos y vídeos captados con esta cámara. Utilice el software suministrado con la cámara.

1 EOS Utility

Software de comunicación entre la cámara y el ordenador

- Puede descargar en su ordenador las imágenes (imágenes fijas/ vídeos) que ha tomado con la cámara.
- Puede establecer los distintos ajustes de la cámara desde su ordenador.
- Puede tomar fotografías de forma remota conectando la cámara a su ordenador.

2 Digital Photo Professional

Software de visualización y edición de imágenes

- Puede ver, editar e imprimir imágenes capturadas con la cámara en su ordenador a alta velocidad.
- Puede editar imágenes mientras los originales permanecen sin cambios.
- Puede ser utilizado por una gran diversidad de usuarios, desde aficionados hasta profesionales. Está recomendado para usuarios que toman, mayoritariamente, imágenes en formato RAW.

3 ImageBrowser EX

Software de visualización y edición de imágenes

- Puede ver, buscar e imprimir imágenes JPEG en su ordenador.
- Puede reproducir vídeos (archivos MOV) y extraer imágenes fijas de los vídeos.
- Puede descargar funciones adicionales en Internet.
- Está recomendado para aficionados y principiantes que utilizan una cámara digital por primera vez.

4 Picture Style Editor

Software de creación de archivos de estilo de imagen

- Este software está diseñado para usuarios avanzados con experiencia en el procesamiento de imágenes.
- Puede editar el estilo de imagen de acuerdo a sus características de imagen únicas y crear/guardar un archivo original de estilo de imagen.

Instalación del software en Windows

Sistemas operativos compatibles

Windows 7

Windows Vista

Windows XP

1 Compruebe que la cámara no esté conectada al ordenador.



- Nunca conecte la cámara al ordenador antes de instalar el software. El mismo no se instalará correctamente.

2 Inserte el CD EOS Solution Disk.

3 Seleccione su zona geográfica, país e idioma.

4 Haga clic en **[Instalación simple]** para comenzar la instalación.



- Siga las instrucciones de la pantalla para completar el proceso de instalación.
- Si se le solicita, instale Microsoft Silverlight.

5 Haga clic en **[Finalizar]** cuando la instalación haya finalizado.

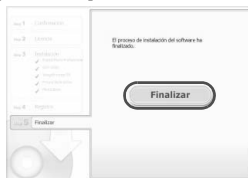

6 Retire el CD.

Instalación del software en Macintosh

Sistemas operativos compatibles **MAC OS X 10.6 - 10.7**

- 1 Compruebe que la cámara no esté conectada al ordenador.
- 2 Inserte el CD EOS Solution Disk.
 - Sobre el escritorio de su ordenador, haga doble clic y abra el icono de CD-ROM, luego haga doble clic en [**Canon EOS Digital Installer**].
- 3 Seleccione su zona geográfica, país e idioma.
- 4 Haga clic en [**Instalación simple**] para comenzar la instalación.



- Siga las instrucciones de la pantalla para completar el proceso de instalación.
- 5 Haga clic en [**Reiniciar**] cuando la instalación haya finalizado.



- 6 Una vez que su ordenador se haya reiniciado, retire el CD.

[WINDOWS]



EOS Software Instruction Manuals Disk

Copie en su ordenador las instrucciones en PDF contenidas en el CD.

1 Inserte el CD EOS Software Instruction Manuals Disk en la unidad de CD-ROM del ordenador.

2 Abra el CD.

- Haga doble clic en **[Mi PC]**, situado en el escritorio, y luego haga doble clic sobre el icono de la unidad de CD-ROM en la que ha insertado el CD.

Seleccione su idioma y sistema operativo. Se mostrará el índice de las instrucciones.



Se debe instalar Adobe Reader (se recomienda utilizar la última versión) para poder ver los archivos de instrucciones (formato PDF). Instale Adobe Reader si no está ya instalado en su equipo.

Para guardar el manual PDF en su equipo, utilice la función "Guardar" de Adobe Reader.

[MACINTOSH]



EOS Software Instruction Manuals Disk

Copie las instrucciones en PDF incluidas en el CD del equipo Macintosh.

1 Inserte el CD EOS Software Instruction Manuals Disk en la unidad de CD-ROM del equipo Macintosh.

2 Abra el CD.

- Haga doble clic en el icono del CD.

3 Haga doble clic en el archivo START.html.

Seleccione su idioma y sistema operativo. Se mostrará el índice de las instrucciones.



Se debe instalar Adobe Reader (se recomienda utilizar la última versión) para poder ver los archivos de instrucciones (formato PDF). Instale Adobe Reader si no está ya instalado en su equipo Macintosh.

Para guardar el manual PDF en su equipo, utilice la función "Guardar" de Adobe Reader.

Índice

Numérico

1280x720	160
1920x1080	160
640x480	160

A

A/V OUT	177, 184
Abertura cerrada	105
Acoplador de CC	250
Adobe RGB	86
Advertencias de seguridad	277
AE con prioridad a la apertura	104
AE con prioridad a la velocidad de obturación	102
AE programada	100
Cambio de programa	101
AEB	109, 222, 223
AF → Enfoque	
AF AI Servo	54, 89
AF de punto único	91, 93
AF foto a foto	89
Ahorquillado	76, 109
AI FOCO (AF AI Foco)	90
AI SERVO (AF AI Servo)	89
Características	225, 226
Ajuste dióptrico	34
Ajustes de usuario	
de la cámara	20, 239
Alerta de altas luces	167
Alimentación	
Comprobación del nivel de carga de la batería	28
Descon. auto	27, 46
Disparos posibles	28, 61, 137
Fuente de alimentación	
doméstica	250
Info. Batería	246
Recarga	24

Alta definición	160, 177, 185
Alta definición completa	160, 177, 185
Añadir información formato	232
Área de imagen	32
Audio/vídeo OUT	177, 184
Aumento nivel de exposición	222
Auto Lighting Optimizer (Luminosidad Automática)	51, 77
Autodisparador	98
Automático creativo	55
Autrorrotación de imágenes verticales	190
Av (AE con prioridad a la apertura)	104
Avería	261
Aviso sonoro	52, 89, 256

B

B (Bulb)	111
B/W	67, 69
Balance de blancos	72, 245
Ahorquillado	76
Corrección	75
Personal	74
Personalizado	73
Balance de blancos personal	74
Batería → Alimentación	
Bloqueo AE	110, 236
Bloqueo de enfoque	54
Bloqueo del espejo	113, 231
Bloqueo FE	118, 236
Borrar (imagen)	187
Borrar ajustes de cámara	47
Botón AF-ON (inicio AF)	35
Botón de parada AF	235
Bulb	111

C

C1 , C2 , C3	20, 239
CA (Automático creativo).....	55
Cable.....	3, 177, 184, 185
Calidad de grabación de imágenes	60
Cámara	
Borrar ajustes de cámara	47
Sujeción de la cámara	34
Trepidación	113
Visualización de ajustes	244
Cambiar de tamaño	197
Cargador	22, 24
Códigos de error	267
Compensación de la exposición.....	108
Compensación de la exposición con flash.....	117
Comprobación del nivel de carga de la batería.....	28
Conmutador de modos de enfoque.....	31, 96, 149
Contactos de sincronización del flash.....	16
Continuo.....	84
Contraste	68
Control rápido	38, 139, 159, 175
Correa	23
Corrección de la iluminación periférica	78
Crear/seleccionar carpeta	80

D

Datos de verificación de imagen.....	232
Datos eliminación del polvo	201
Descon. auto.....	27, 46
Desplazamiento de seguridad	223
Dial de control rápido	37

Dial de modo → Modo de disparo

Dial principal.....	36
Dial de control rápido	37
Dial principal	36
Disparador	35
Disparador remoto.....	112
Disparar sin tarjeta	29
Disparo con control a distancia	112, 114
Disparo con Visión en Directo	135
Control Rápido	139
Disparo silencioso	141
Disparos posibles.....	137
Enfoque manual.....	149
Modo directo (AF)	142
Modo directo de detección de caras (AF)	143
Modo Rápido (AF).....	147
Mostrar retícula	140
Simulación de exposición	140
Temp. medición.....	141
Visualización de información.....	138
Disparo silencioso	141, 162
Disparo único	97
Disparos en serie	97, 245
Disparos posibles	28, 61, 137
DPOF	215

E

Efecto de filtro (Monocromo).....	69
Efecto de tono (Monocromo).....	69
Empuñadura	28, 252
Enfoque	
Área AF	91, 93, 228
Aviso sonoro	52, 256
Cambiar a función AF registrada	235

Características	
de AF.....	225, 226, 227, 235
Desenfocado.....	53, 96, 146, 149
Disparo con Visión	
en Directo.....	135
Enfoque manual.....	96, 149, 229
Grabación de vídeo.....	153
Luz de ayuda al AF.....	90, 230
Modo AF.....	88, 236, 245
Motivos difíciles	
de enfocar.....	96, 146
Presentación del punto AF.....	229
Recomponer.....	54
Registro del punto AF.....	230, 235
Selección del punto	
AF.....	92, 236, 245
Enfoque automático → Enfoque	
Enfoque en cruz.....	95
Enfoque manual.....	96, 149, 229
Espacio de color.....	86
Estilo de imagen.....	66, 71
Expansión de punto AF.....	91, 93, 228
Exposición manual.....	106, 157
Exposiciones "Bulb".....	111
Extensión.....	83
F	
FEB.....	120
Fecha/Hora/Zona.....	43
Sustitución de la pila de	
fecha/hora.....	251
Fiel.....	67
Fina (Calidad de grabación de	
imágenes).....	61
Flash	
Alcance efectivo.....	116
Bloqueo FE.....	118, 236
Compensación de la exposición	
con flash.....	117
Control del flash.....	119
Flash desconectado.....	56
Flash externo Speedlite.....	119, 133
Flash manual.....	120
Flash MULTI.....	120
Funciones personalizadas.....	122
Inalámbrico.....	123
Reducción de ojos rojos.....	116
Sincro obturac.	
(1ª/2ª cortina).....	121
Velocidad de sincronización	
del flash.....	115, 223
Flash externo Speedlite → Flash	
Flashes que no son de Canon.....	134
Formateado (inicialización de la	
tarjeta CF).....	45
Frecuencia de fotogramas.....	160
Fuente de alimentación	
doméstica.....	250
Full HD.....	153
Funciones personalizadas.....	220
Borrar todo.....	220
G	
Girar (imagen).....	172, 190, 213
GPS.....	259
Grabación de sonido.....	162
Grande (Calidad de grabación	
de imágenes).....	61
H	
HDMI.....	177, 185
Histograma (Luminosidad/	
RGB).....	168
Horario de verano.....	44

I		K	
Icono MENU	4	Kit adaptador de CA	250
Icono ☆	4	L	
Iluminación		Lámpara de acceso	30
Panel LCD	37	Limpieza	199
Visor	229	Limpieza del sensor	199
Image Stabilizer (estabilizador de imagen) (objetivo)	33	Luz de confirmación de enfoque ...	52
Imagen		M	
Alerta de altas luces	167	M (Exposición manual).....	106
Autorrotación	190	Mando a distancia inalámbrico.....	114
Borrado	187	Mapa del sistema	252
Histograma	168	Marca de clasificación	173
Índice	169	Mediana (Calidad de grabación de imágenes).....	61
Información sobre el disparo	167	Medición evaluativa	107
Presentación del punto AF	167	Medición parcial	107
Protección	186	Medición promediada con preponderancia central.....	107
Reproducción	165	Medición puntual	107
Reproducción automática.....	182	Menú	
Reproducción con salto (Exploración de imágenes).....	170	Ajustes de menú	256
Rotación manual.....	172	Mi menú	238
Vista ampliada	171	Operaciones de ajuste	40
Visualización en televisor	177, 184	Método de seguimiento	226
Imagen en blanco y negro	67, 69	MF (Enfoque manual).....	96
Imagen monocroma	67, 69	Mi menú.....	238
Impresión directa → Imprimir		Micro ajuste AF	227
Imprimir	205	Modo de avance.....	97, 245
Ajustes del papel	208	Modo de disparo.....	20
Corrección de inclinación	213	AE con prioridad a la abertura.....	104
Diseño del papel.....	209	AE con prioridad a la velocidad de obturación	102
Efectos de impresión	210	AE programada.....	100
Orden de impresión (DPOF).....	215	Automático creativo	55
Recorte	213	Exposición "Bulb"	111
Información de copyright.....	241		
J			
JPEG.....	60		

Exposición manual	106
Totalmente automático	52
Modo de flash	120
Modo de medición	107, 245
Modo de selección de	
área AF	91, 93, 228
Modo Rápido (AF)	147
Mostrar retícula	49, 140, 160
Multicontrolador	36, 92

N

Neutro	67
Nitidez	68
Nivel electrónico	50, 138, 156, 237
Nombre de archivo	82, 84
Nomenclatura	16
Normal (Calidad de grabación	
de imágenes)	60
NTSC	160, 259
Número	84
Número de archivo	84

O

Objetivo	21, 31
Corrección de la iluminación	
periférica	78
Liberación de bloqueo	32
Ocular	112
ONE SHOT (AF foto a foto)	89

P

P (AE programada)	100
Paisaje	66
PAL	160, 259
Panel LCD	18
Pantalla LCD	13
Ajuste de luminosidad	189
Ajustes de menú	40, 256

Reproducción de imágenes	165
Visualización de ajustes	
de disparo	245
Pequeña (Calidad de grabación de	
imágenes)	60
Pérdida de detalle en las altas	
luces	167
Perfil ICC	86
Personalización del botón de	
operación	231, 233
PictBridge	205
Píxeles	60
Presentación de diapositivas	182
Presionar el disparador hasta	
el fondo	35
Presionar el disparador hasta	
la mitad	35
Prevención de polvo	
en la imagen	199
Previsualización de la profundidad de	
campo	105, 139
Prioridad a tonos	225
Prioridad tonos altas luces	225
Procesado de imagen RAW	192
Proteger (protección de la imagen	
frente al borrado)	186
Punto AF	91

Q

Q (Control	
rápido)	38, 139, 159, 175

R

Ráfaga máxima	61, 62
RAW	60, 62
RAW+JPEG	61, 63
Recarga	24

Recorte (impresión)	213
Red. ruido en largas expo.....	224
Reducc. ruido alta sens. ISO	224
Reducción de ojos rojos.....	116
Reducción de ruido	
Exposiciones largas.....	224
Sensibilidad ISO alta	224
Reinic. auto	85
Reinic. man.....	85
Rendimiento de recarga.....	25, 246
Reproducción → Imagen	
Reproducción automática	182
Reproducción con salto	170
Retardo de 10 seg. o 2 seg.....	98
Retrato	66
Rosca de trípode.....	17

S

Saturación.....	68
Selección AF automática de	
19 puntos	91, 94
Selección automática (AF).....	91, 94
Selección automática del	
punto AF	91, 94
Selección de idioma.....	42
Selección directa (punto AF).....	236
Selección manual (AF).....	91, 93
Sensibilidad de seguimiento del	
motivo	225
Sensibilidad ISO	64, 157, 222, 245
Ajuste automático	65
Ampliación ISO.....	222
Auto	65
Incrementos de ajuste	222
Sepia (Monocromo)	69
Simulación de exposición	140
Sincro obturac.....	121

Sincronización a la primera	
cortinilla	121
Sincronización a la segunda	
cortinilla	121
Sistema vídeo.....	160, 184, 259
Software	281
sRGB	86

T

Tabla de funciones disponibles	254
Tamaño del archivo	61, 161, 167
Tapa del ocular	23, 112
Tarjeta.....	13, 29, 45
Formatear	45
Problema.....	30
Recordatorio de tarjeta	29
Tarjeta CF → Tarjeta	
Tarjeta de memoria → Tarjeta	
Temperatura de color	74
Terminal digital	206
Terminal PC.....	16, 134
Terminal USB (Digital).....	206
Tiempo de revisión de imágenes ...	58
Tono de color.....	68
Totalmente automático	52
Trepidación.....	33, 35
Tv (AE con prioridad a la velocidad	
de obturación)	102

U

Ultra DMA (UDMA).....	29, 61, 158
Usuario	239

V

Versión firmware.....	259
Vídeo	153
Control rápido	159
Disparo silencioso	162

Edición.....	181
Edición de primera/última escena.....	181
Exposición manual	157
Frecuencia de fotogramas.....	160
Grabación de sonido	162
Modo AF.....	160
Mostrar retícula	160
Reproducción	177, 179
Tamaño de grabación de vídeo.....	160
Tamaño del archivo	161
Temp. medición	162
Tiempo de grabación.....	161
Toma de fotos.....	158
Visualización de información	156
Visualización en televisor	177, 184
Visor.....	19
Ajuste dióptrico.....	34
Iluminación	229
Vista ampliada	149, 171
Visualización de ajustes de disparo	245
Visualización de información sobre el disparo	167
Visualización de una única imagen.....	166
Visualización del índice	169
Visualización del índice de 4 o 9 imágenes	169
Visualización en televisor	177, 184
Volumen (Reproducción de vídeos).....	180

W

WB → Balance de blancos

Z

Zapata para accesorios..... 134

Zona AF

91, 94, 228









CANON INC.

30-2 Shimomaruko 3-chome, Ohta-ku, Tokyo 146-8501, Japón

Europa, África y Oriente Medio

CANON EUROPA N.V.

PO Box 2262, 1180 EG Amstelveen, Países Bajos

Para ver su oficina de Canon local, consulte la garantía o visite www.canon-europe.com/Support

Canon Europa N.V. proporciona el producto y la garantía asociada en los países europeos.

Los objetivos y accesorios mencionados en estas Instrucciones se han editado en junio de 2012. Para obtener información acerca de la compatibilidad de la cámara con objetivos y accesorios creados después de esta fecha, póngase en contacto con el centro de asistencia de Canon.